

MS

VDO
CYCLECOMPUTING



Vidéo de montage
Vidéo d'utilisation
Vidéo de réglage

www.vdocyclecomputing.com/service

Préface

Merci !

En choisissant un compteur VDO, vous avez choisi d'accorder votre confiance à un appareil d'une très grande qualité technique.

Nous vous recommandons de lire attentivement la présente notice d'utilisation de manière à utiliser au mieux les fonctions de votre compteur. Celle-ci vous fournira toutes les informations nécessaires pour l'utilisation de votre compteur, ainsi que d'autres astuces utiles.

Nous vous souhaitons beaucoup de plaisir lors de toutes vos sorties avec votre compteur VDO

Cycle Parts GmbH

Contenu de l'emballage

Veuillez tout d'abord vérifier si l'emballage contient toutes les pièces requises :

- 1 Compteur VDO
- 1 Pile pour le compteur
- 1 Emetteur de vitesse, pile installée
- 1 Support pour guidon
- 1 Aimant pour rayon (aimant à clipser)
- Ligatures de câbles pour le montage du support et de l'émetteur
- 1 Notice d'utilisation abrégée

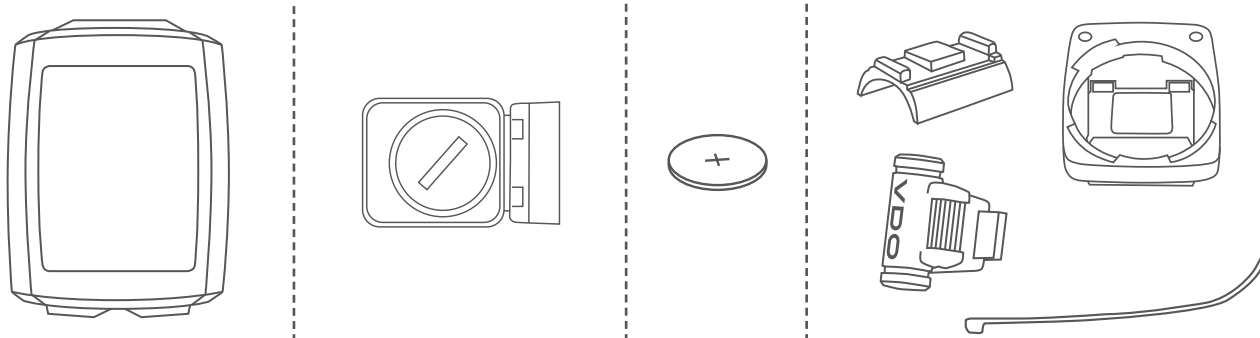

Sommaire

Ecran	04	Mise à zéro des données du tour après le trajet	42
Touches	07	Choix du vélo – Vélo 1 ou Vélo 2	43
Fonctions	08	Mode d'éclairage	44
Consultation des valeurs totales	11	Option "Fréquence cardiaque"	45
Manipulation pendant le trajet	13	Activation de l'option "Fréquence cardiaque"	45
Mode de veille	13	Ecran dans l'option "Fréquence cardiaque"	46
Montage du support pour guidon	14	Affectation des touches avec l'option "Fréquence cardiaque"	46
Montage de l'émetteur de vitesse	15	Fonctions dans l'option "Fréquence cardiaque"	47
Mise en place du compteur dans son support	16	Choix des zones "Fréquence cardiaque"	49
Couplage (mise en service) de l'émetteur	16	Option "Cadence"	50
Contrôle de fonctionnement	17	Activation de l'option "Cadence"	50
Réglages	18	Ecran dans l'option "Cadence"	51
Langue	18	Affectation des touches et fonctions avec l'option "Cadence"	52
Unités de mesure	20	Montage de l'émetteur de cadence	52
Taille des roues	22	Activation simultanée des options	
Mes données	26	"Fréquence cardiaque" et "Cadence"	52
Choix de l'émetteur	28	Ecran avec les options "Fréquence cardiaque" et "Cadence"	53
Heure	30	Fonctions avec les options "Fréquence cardiaque" et "Cadence"	54
Activation / Désactivation du bip	32	Affichage de l'état des piles	55
Distance totale	33	Remplacement de la pile du compteur	55
Temps total	35	Remplacement de la pile de l'émetteur de vitesse ..	56
Calories brûlées totales	37	Conditions de garantie	57
Réglage du navigateur	39	Elimination des défaillances	58
Mise à zéro du navigateur	40	Caractéristiques techniques	59
Compteur partiel	41		
Mise à zéro du compteur partiel	42		

Ecran

Le VDO M5 est doté d'un grand écran parfaitement lisible. Cet écran peut être subdivisé en quatre parties :

Zone 1 :

L'heure reste en permanence affichée à gauche dans la partie supérieure de l'écran. La température reste affichée en permanence à droite.

Option "Fréquence cardiaque" : la fréquence cardiaque reste en permanence affichée à gauche.

Option "Cadence" : la cadence reste en permanence affichée à droite.

Options "Fréquence cardiaque" + "Cadence" :

La fréquence cardiaque s'affiche à gauche et la cadence, à droite.

Zone 2 :

La vitesse actuelle reste en permanence affichée dans la partie centrale de l'écran.

Zone 3 :

La fonction d'affichage sélectionnée apparaît en texte clair dans la troisième partie.

Zone 4 :

La valeur pour la fonction sélectionnée s'affiche dans la partie inférieure de l'écran.

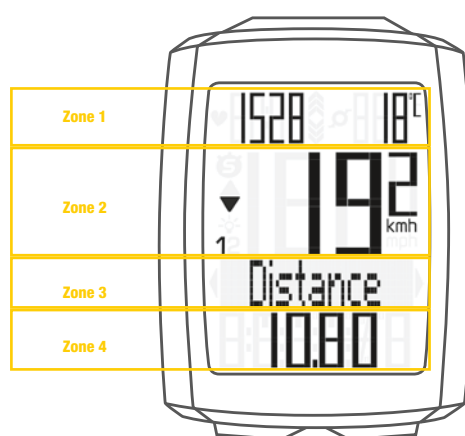

Ecran avec l'option "Fréquence cardiaque"

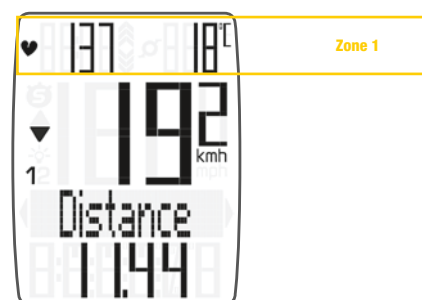

Ecran avec l'option "Cadence"

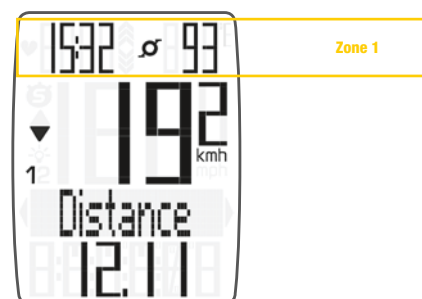

Ecran avec les options "Fréquence cardiaque" + "Cadence"

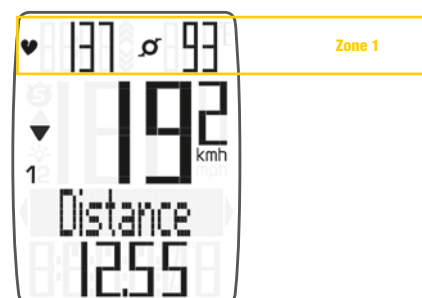

Ecran

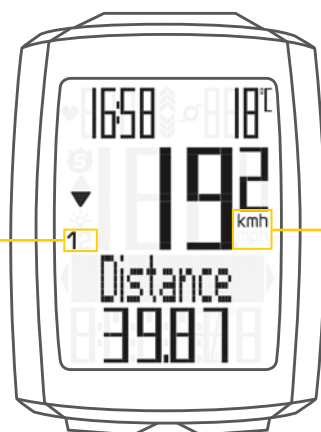

“1 2”

Le VDO M5 peut être utilisé avec 2 vélos. Les symboles 1 et 2 vous indiquent si votre VDO M5 utilise les réglages du vélo 1 ou ceux du vélo 2.

La sélection du vélo 1 ou du vélo 2 est décrite à la page 43.

L'unité de mesure “kmh” ou “mph” s'affiche dans la partie droite de l'écran, sous l'affichage de la vitesse.

“Flèche Up / Flèche DOWN” ▲ ▼

Les flèches indiquent si vous vous déplacez à une vitesse plus rapide ou plus lente que votre vitesse moyenne actuelle.



Ecran

Les symboles suivants s'affichent dans la partie de gauche de l'écran, à côté de l'affichage de la vitesse :

“**S**” : Le symbole est ALLUME lorsque le compteur partiel a été démarré. Vous trouverez une description plus précise du compteur partiel à la page 41.

Mode “Éclairage” – MARCHE / ARRÊT 

Ce symbole indique si le mode d'éclairage de l'écran est actif ou non.



Flèches vers la gauche et la droite à côté de la description de la fonction sélectionnée dans l'affichage (zone 3 de l'écran).

En mode “Réglages”, ces flèches indiquent que vous pouvez faire défiler les fonctions au moyen des touches BIKE ou TOTAL / PULS / CAD (TPC) ou encore augmenter / réduire la valeur avec les deux touches.



Touches

Le VDO M5 est doté de 3 touches :

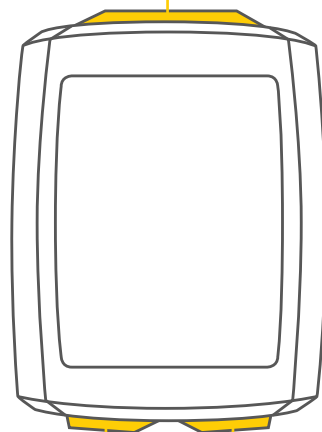

SET

En mode "Fonctions" :

- Retour en arrière dans les fonctions
- Ouverture du mode "Réglages" (maintenir la touche enfoncée)
- Consultation des valeurs totales pour la distance et le temps (maintenir la touche enfoncée)

En mode "Réglages" :

- Ouverture des réglages
- Confirmation d'un réglage effectué
- Fermeture du mode "Réglages", retour au mode "Fonctions"

TPC (TOTAL/PULS/CAD)

En mode "Fonctions" :

- Consultation des données totales pour la distance / le temps
- Consultation des fonctions "Fréquence cardiaque" lorsque la fonction "Fréquence cardiaque" est active
- Consultation des fonctions "Cadence" lorsque la fonction "Cadence" est active

En mode "Réglages" :

- Défilement des points du menu "Réglages" (arrière)
- Modification des données à réglée (réduction)

BIKE

En mode "Fonctions" :

- Consultation des fonctions (défilement des fonctions - avant)
- Remise à zéro des données du tour (maintenir la touche enfoncée)

En mode "Réglages" :

- Défilement des points du menu "Réglages" (avant)
- Modification des données à réglée (augmentation)
- Fermeture du mode de réglage (retour d'un niveau de menu en arrière) ; maintenir la touche enfoncée pour revenir au mode "Fonctions"

Fonctions

Le VDO M5 est doté des fonctions suivantes :

Vitesse actuelle

La vitesse actuelle reste en permanence affichée à l'écran. Lorsque la circonférence de la roue est de 2 155 mm, la vitesse maximale possible est de 199 kmh ou 124 mph.



Heure

L'heure actuelle reste affichée en permanence en haut, à gauche.

ATTENTION : Lorsque l'option "Fréquence cardiaque" est active, la fréquence cardiaque actuelle s'affiche ici. Cf. page 45.



Avec
est active

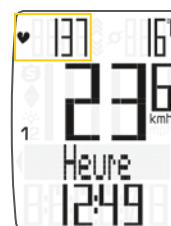

Température actuelle

La température actuelle reste affichée en permanence en haut, à droite de l'écran.

ATTENTION : Lorsque l'option "Cadence" est active, la cadence actuelle s'affiche ici. Cf. page 50.



Avec
l'option "Cadence"

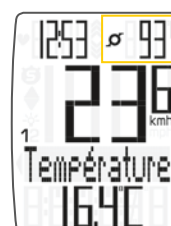

Fonctions

La **touche BIKE** permet de consulter les informations suivantes :

Distance actuelle

La distance actuelle est de maximum 9 999,99 km ou miles. Le compteur de la distance actuelle revient à zéro lorsque cette valeur est dépassée.



Temps actuel

Le temps actuel est de maximum 99:59:59 (HH:MM:SS). Le compteur du temps revient à zéro lorsque cette valeur est dépassée.



Vitesse moyenne

pour le tour actuel

La vitesse moyenne est indiquée avec une précision de deux décimales.



Vitesse maximale

pour le tour actuel

La vitesse maximale est indiquée avec une précision de deux décimales.



Fonctions

Temps partiel

Le VDO M5 est doté d'un compteur partiel.
Le compteur partiel est comparable à un chronomètre.
Lorsque le compteur partiel fonctionne, les temps partiels sont enregistrés par un chronomètre. Le compteur partiel enregistre également les distances partielles.

Le compteur partiel peut être démarré, puis arrêté au moyen de la combinaison de touches **BIKE + SET** (enfoncer BRIEVEMENT les deux touches simultanément).

ATTENTION : Le compteur partiel s'arrête automatiquement lorsque la vitesse est nulle.



Distance partielle

indique la distance parcourue alors que le compteur partiel est actif.



Navigateur

Le navigateur est un SECOND compteur des kilomètres quotidiens, totalement indépendant.

Le navigateur sert à mesurer des distances partielles.
Le navigateur est très utile tout particulièrement lorsqu'un tour est parcouru selon un "Roadbook".

Le navigateur peut :

- être remis à zéro aussi souvent que souhaité, et ce, indépendamment du compteur des kilomètres quotidiens,
- être prédéfini sur une valeur,
- compter ou décompter au départ de cette valeur.

L'utilisation du navigateur est décrit à la page 39.

Plage de réglage du navigateur : -99,99 à + 999,99 km ou miles.



Consultation des valeurs totales

Les valeurs totales pour la distance parcourue, le temps et l'altitude sont consultées séparément des données du tour ACTUEL.

Vous avez **deux possibilités** pour l'affichage des données totales.

POSSIBILITÉ 1 :

La touche TPC (TOTAL / PULS / CAD) vous permet de consulter les données totales.

Distance totale 1

(total de tous les tours quotidiens avec le vélo 1)

La distance totale est de maximum 99 999 km ou miles.

Le compteur de la distance totale revient à zéro lorsque cette valeur est dépassée.

Si vous passez de l'affichage en miles à l'affichage en km et si le résultat de la conversion est supérieur à 100 000 km, le compteur est remis à zéro.

La **touche TPC (TOTAL / PULS / CAD)** vous permet de consulter le **temps total**.

(total de tous les tours quotidiens)

Le temps total maximal est de 9999:59 (HHHH:MM).

Le compteur du temps total revient à zéro lorsque cette valeur est dépassée.



Si vous avez également utilisé le vélo 2, les valeurs pour le vélo 2 s'affichent également ici.

Passez aux autres valeurs pour le vélo 2 avec la **touche TPC (TOTAL / PULS / CAD)**.



Vous pouvez également consulter les **valeurs totales** (total des données pour le vélo 1 + le vélo 2) ici.



Consultation des valeurs totales

POSSIBILITÉ 2 :

Maintenez la touche **SET** enfoncée jusqu'à ce que le menu **VALEURS TOTALES** s'ouvre.

- La **touche SET** vous permet d'ouvrir l'affichage des valeurs totales.
- Les touches **BIKE** ou **TPC** vous permettent de consulter les valeurs totales. La distance totale 1 (total de tous les tours effectués avec le vélo 1) s'affiche en premier.
- Les touches **BIKE** ou **TPC** vous permettent de consulter les autres données totales.
- **Distance totale 1**
- **Temps total 1**

Si vous avez également utilisé le **vélo 2**, les valeurs pour le vélo 2 s'affichent également ici.

- **Distance totale Vélo 2**
- **Temps total Vélo 2**

Vous pouvez également consulter les valeurs totales pour **le vélo 1 + le vélo 2** ici.

- **Distance totale Vélo 1 + Vélo 2**
- **Temps total Vélo 1 + Vélo 2**

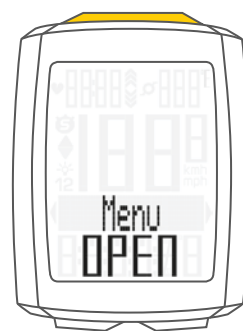

Lorsque l'option "**Fréquence cardiaque**" est active, vous obtenez également les données totales pour les **calories brûlées** :

- **Calories brûlées avec le vélo 1**
- **Calories brûlées avec le vélo 2**
- **Calories totales brûlées avec les vélos 1 + 2**

La **touche SET** (maintenue enfoncée) vous permet de revenir au mode "Fonctions" normal au départ de l'affichage des valeurs totales.



Manipulation pendant le trajet

Pendant le trajet, les fonctions d'affichage peuvent être consultées au moyen de la touche **BIKE** (défilement des fonctions).

Une pression courte sur la touche BIKE permet d'afficher la fonction suivante.

ATTENTION : Lorsque l'option "Fréquence cardiaque" est active, les fonctions "Fréquence cardiaque" peuvent être affichées au moyen de la touche TPC.

Une brève pression sur la **touche SET** vous permet également de **revenir en arrière dans les fonctions**. Vous pouvez ainsi afficher rapidement la fonction souhaitée.

Les données totales peuvent être consultées avec la touche TPC (TOTAL / PULS / CAD).

Vous trouverez une description précise à la touche 47.



Mode de veille

Si vous faites une pause et le **M5 se trouve toujours dans son support**, le compteur passe en **mode de veille** après **5 minutes**.

Lorsque vous redémarrez après la pause, le VDO M5 redémarre grâce à sa **fonction de démarrage automatique**. La fonction de démarrage automatique est activée par un détecteur de mouvement.

Un mouvement du guidon suffit pour que le M5 quitte le mode de veille. Le VDO M5 revient immédiatement au mode "Fonctions". La vitesse actuelle et la distance s'affichent à nouveau après quelques secondes.

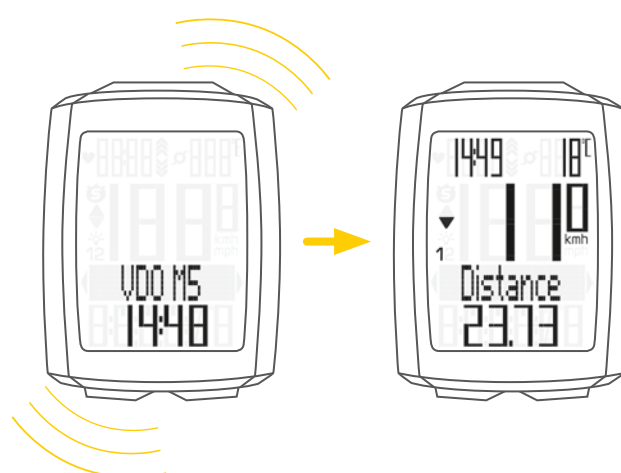

Montage du support pour guidon

Vous pouvez installer le compteur à gauche ou à droite du guidon, ou encore au centre, sur le cadre. Montez le support pour guidon en conséquence.

ETAPE 1 :

Décidez si vous souhaitez monter votre compteur sur le guidon ou le cadre.

ETAPE 2 :

Tournez le pied du support pour guidon à 90° en conséquence. A cette fin, desserrez les vis du support, retirez le pied et le tourner à 90°, remettez-le en place et resserrez les vis.

Attention : Ne serrez pas les vis trop fermement.

ETAPE 3 :

Faites passer une ligature de câbles dans la fente du support du guidon pour le placer sur le guidon ou le cadre et serrez (pas encore totalement).

ETAPE 4 :

En cas de montage sur le guidon : alignez l'angle d'inclinaison du compteur pour garantir une visibilité maximale. Serrez le serre-câbles.

Coupez les extrémités au moyen d'une pince.

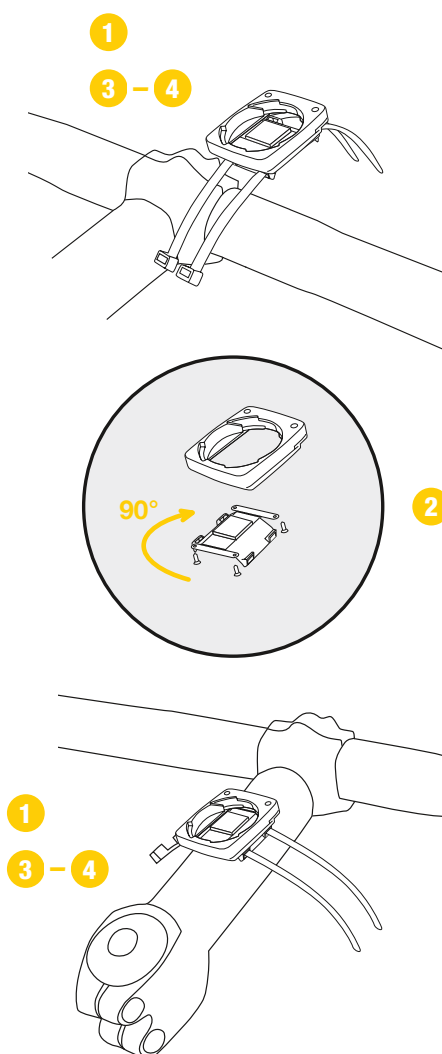

Montage de l'émetteur de vitesse

L'émetteur peut être monté sur le montage gauche ou droit de la fourche.

Attention :

Si vous avez monté le compteur sur le cadre ou sur le côté gauche du guidon, vous **DEVEZ** monter l'émetteur de vitesse sur le montant de **GAUCHE** de la fourche.

ETAPE 1 :

Placez la rondelle en caoutchouc sous l'émetteur. Montez l'émetteur sur la fourche du côté où vous souhaitez monter le compteur (à droite ou à gauche) au moyen d'un serre-câble (sans la serrer dans un premier temps).

ATTENTION : Le marque hachurée sur le côté du couvercle du compartiment à pile de l'émetteur doit être tournée vers les rayons.

En fonction de l'espace disponible, l'émetteur peut être monté à l'avant de la fourche, au centre ou à l'arrière de la fourche.

ETAPE 2 :

Placez l'aimant pour rayon autour d'un rayon extérieur. Le cœur en forme de bâton de l'aimant est ici orienté de sorte que le logo VDO pointe vers l'émetteur. Alignez la marque hachurée du capteur sur l'émetteur, avec un écart d'env. 1 à 5 mm.

ETAPE 3 :

Alignez définitivement et fixez l'émetteur et l'aimant : serrez le serre-câbles et enfoncez vigoureusement l'aimant. L'émetteur doit être rabattu de max. 45° vers les rayons. Si vous ne parvenez pas à conserver cet angle, déplacez l'émetteur sur le montant de la fourche vers le bas, en direction du moyeu, jusqu'à atteindre un angle de 45°.

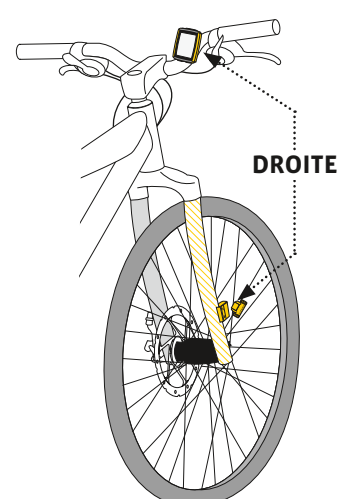
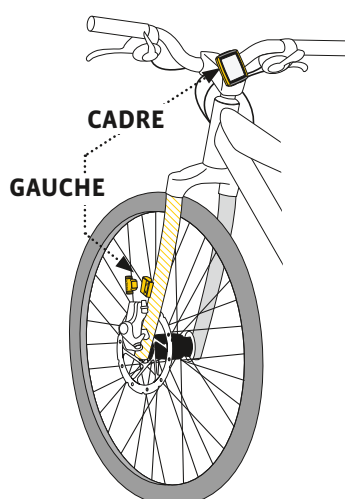
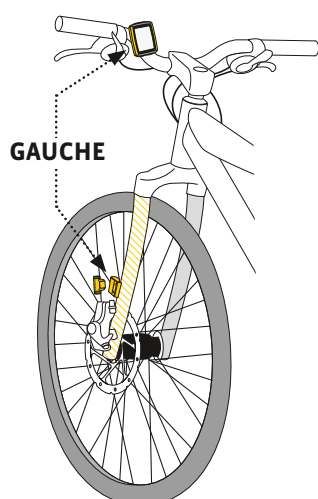
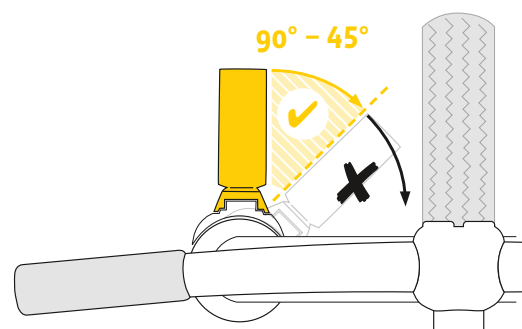
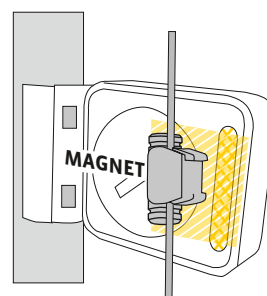
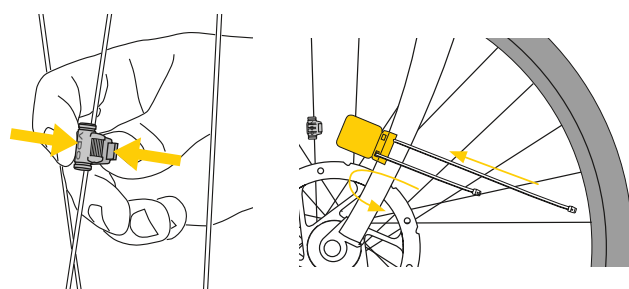

Mise en place du compteur dans le support

Le système Twist-Click de VDO relie le compteur en toute sécurité au support pour guidon.

Comment procéder ?

ETAPE 1 :

Placez le compteur dans son support, tourné à "10 heures".

ETAPE 2 :

Tournez le compteur vers la droite, en position "12 heures" et enclenchez-le dans le système de maintien. Une nette résistance doit être surmontée lors de la rotation.

ETAPE 3 :

Pour retirer le compteur, tournez-le vers la gauche (ne pas tirer ou pousser).

Rappel : **Dedans** vers la **droite** !

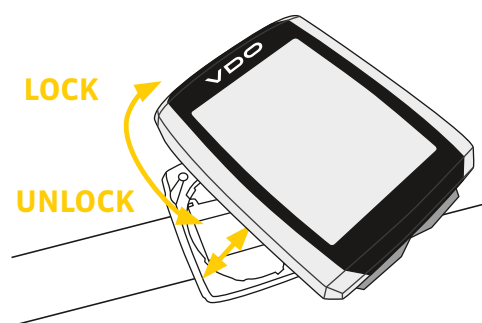

1. LOCK 2. CLICK

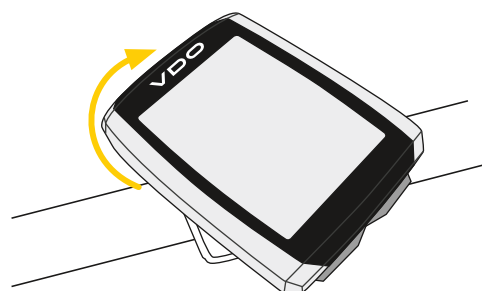

2. UNLOCK



Couplage (mise en service) de l'émetteur

Le VDO M5 effectue un couplage automatique de l'émetteur.

Le compteur commence à rechercher l'émetteur dès qu'il a été tourné dans le support du guidon.

La recherche de l'émetteur est visible au clignotement des valeurs de :

- Vitesse
- Fréquence cardiaque (lorsque l'option est active)
- Cadence (lorsque l'option est active)

Le VDO M5 est doté d'une fonction de détection automatique du vélo. Les données sont enregistrées pour le vélo 1 ou le vélo 2 selon que vous utilisez le vélo 1 ou le vélo 2.

ATTENTION : Si des interférences sont produites par d'autres sources de parasites lors du couplage, l'écran indique "**Trop de signaux**".

Ce message peut être confirmé avec n'importe quelle touche. Veuillez ensuite quitter le lieu des interférences et vous déplacer à un autre endroit. Retirez le compteur du support du guidon en le faisant tourner.

Placez à nouveau le compteur dans le support du guidon.

Le compteur procède à un nouveau couplage.

Sources de parasites possibles :

- Eclairage LED
- Téléphone mobile
- Récepteur GPS
- WLAN
- Systèmes antivols des magasins

Ces sources de parasites peuvent gêner le couplage.

ATTENTION : Dans l'émetteur, l'interrupteur de détection du vélo doit être réglé sur VELO 1 ou VELO 2 lors de la première mise en service. C'est la seule façon pour que le système de détection automatique du vélo fonctionne.

MAINTENIR la touche enfoncée jusqu'à ce que la LED clignote.

- 1 clignotement vert = vélo 1 sélectionné
- 2 clignotements rouges = vélo 2 sélectionné

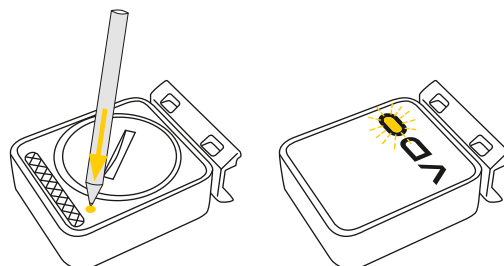

Contrôle de fonctionnement

Contrôlez le bon fonctionnement du compteur après le montage.

Comment procéder ?

- Mettez le compteur en place dans le support. Le chiffre de la vitesse clignote. Le compteur recherche alors son émetteur de vitesse.
- Soulevez la roue avant et faites-la tourner. La LED verte de l'émetteur clignote quelques fois.
- Une vitesse doit s'afficher sur le compteur.

Lorsque l'option "Cadence" est active, l'émetteur de cadence doit également être couplé :

- L'affichage de la cadence clignote. Le compteur recherche alors son émetteur de cadence.
- Faites tourner le pédalier ou démarrez. La LED verte de l'émetteur de cadence clignote quelques fois.

- Une cadence doit alors s'afficher sur le compteur.

Lorsque l'option "Fréquence cardiaque" est active, l'émetteur de fréquence cardiaque doit également être couplé :

- L'affichage de la fréquence cardiaque clignote. Le compteur recherche alors son émetteur de fréquence cardiaque.
- Mettez l'émetteur de fréquence cardiaque en place et attendez quelques secondes.
- Une fréquence cardiaque doit alors s'afficher sur le compteur. Si aucune vitesse, cadence ou fréquence cardiaque ne s'affiche, les causes peuvent être multiples.

Les causes possibles sont décrites au chapitre "**Elimination des défaillances**".

Réglages – Langue

Vous pouvez régler les langues suivantes pour l'affichage à l'écran du VDO M5 :

- Allemand
- Anglais
- Français
- Italien
- Espagnol
- Hollandais

Comment procéder ?

Maintenez la touche SET enfoncée jusqu'à ce que le menu "Réglages" s'ouvre.

Les **Totals** apparaissent tout d'abord à l'écran.



La **touche Bike** permet d'accéder aux **Réglages**.



Ouvrez les réglages avec la **touche SET**.
 "Language" s'affiche à l'écran.



SET permet d'ouvrir le réglage de la **langue**.
 "English" clignote.

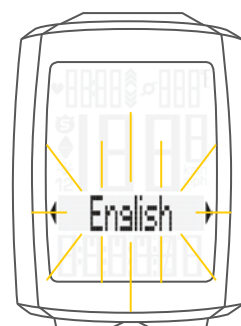

Réglages – Langue

La **touche BIKE** vous permet maintenant de sélectionner une autre langue.



Confirmez le réglage choisi pour la langue avec la **touche SET**. Le message **Set OK** apparaît à l'écran.

Si vous souhaitez procéder à d'autres réglages, la **touche BIKE** vous permet d'accéder à d'autres réglages.

Si vous ne souhaitez pas procéder à d'autres réglages, **maintenez la touche SET enfoncée**.

Le menu "Réglages" se ferme.
Le VDO M5 revient en mode "Fonctions".



Réglages – Unités de mesure

Le réglage des unités de mesure vous permet de déterminer les formats de mesure pour :

- la vitesse (kmh ou mph)
- la température (°C ou °F)
- le poids (kg ou LBS)
- l'heure ("24 H" ou "12 H" avec AM/PM)

Comment procéder ?

Maintenez la touche SET enfoncée jusqu'à ce que le menu "Réglages" s'ouvre.

Au départ des **Totals**, la **touche BIKE** vous permet d'accéder aux "Réglages".

La **touche SET** vous permet d'ouvrir les réglages.

"Language" apparaît à l'écran.

La **touche BIKE** vous permet d'accéder aux réglages pour l'**unités de mesure (Format)**.

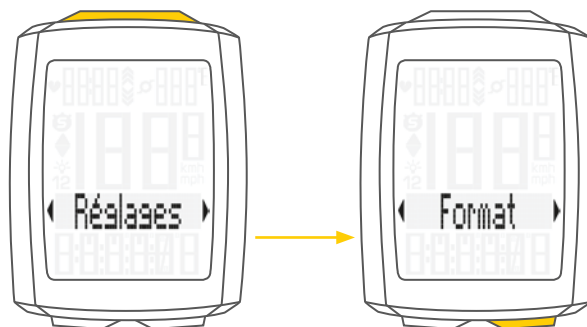
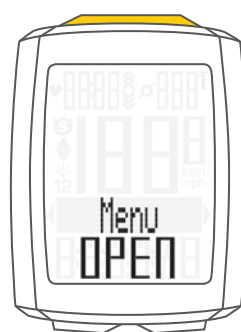

Ouvrez le réglage des unités de mesure avec la **touche SET**. Réglez tout d'abord l'unité de mesure pour la **vitesse**.

"KMH" clignote dans la partie inférieure de l'écran.

La **touche BIKE** vous permet de passer à "MPH".

Confirmez le réglage avec la **touche SET**.

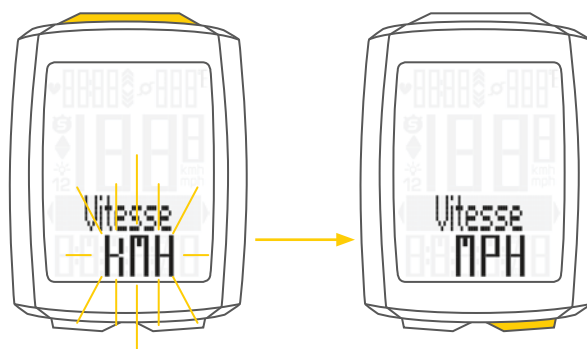

Le réglage pour l'unité de **température** apparaît alors à l'écran. Vous pouvez définir ici si la température doit s'afficher en **Celsius** ou **Fahrenheit**.

Faites votre choix au moyen de la **touche BIKE**.

Confirmez votre choix avec la **touche SET**.

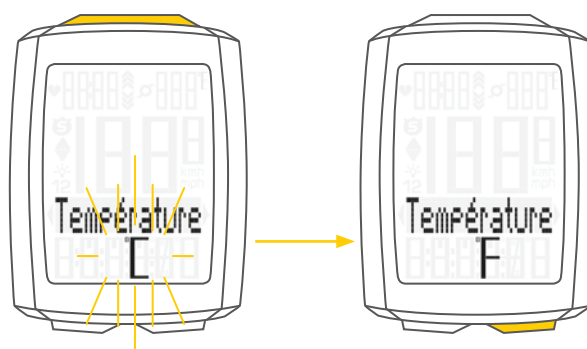

Le réglage de l'unité de mesure pour le **poids** apparaît alors à l'écran. **KG** ou **LBS (POUNDS)** peuvent être sélectionnés ici.

Vous pouvez effectuer votre choix avec la **touche BIKE**.

Confirmez votre choix avec la **touche SET**.

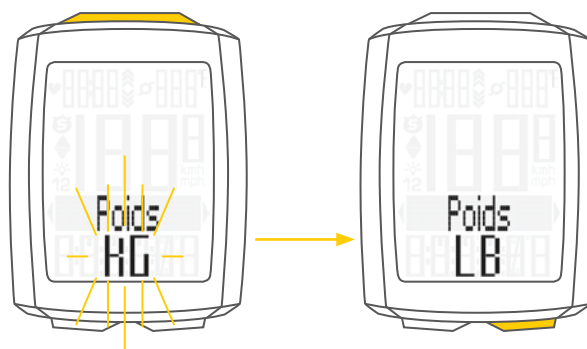

Réglages – Unités de mesure

Le réglage du **format de l'heure** apparaît alors à l'écran. Vous pouvez choisir ici entre le format **24 heures** ou le format **12 heures**, avec affichage AM/PM.

Vous pouvez effectuer votre choix avec la **touche BIKE**.

Confirmez votre choix avec la **touche SET**.

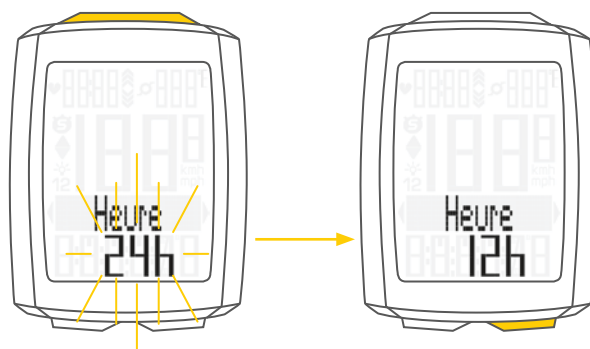

Le message **Set OK** apparaît à l'écran.

Si vous souhaitez procéder à d'autres réglages, les touches **BIKE** ou **TPC** vous permettent d'accéder aux autres réglages.

Si vous ne souhaitez pas procéder à d'autres réglages, **maintenez la touche SET enfoncée**. Le menu "Réglages" se ferme.

Le VDO M5 revient en mode "Fonctions".



Réglages – Circonférence / Taille des roues

Le VDO M5 vous permet de régler la circonférence de roulement de vos roues en millimètres ou en sélectionnant les pneus adéquats dans un tableau.

Plus ce réglage sera précis, plus l'affichage de la vitesse et la mesure de la distance parcourue seront précis. Le tableau des tailles des roues vous permet de consulter et régler les valeurs pour vos pneus.

ATTENTION : Les valeurs dans la table sont seulement approximatives. En fonction du fabricant et du profil des pneus, les valeurs réelles peuvent différer des valeurs du tableau.

Si la taille de vos pneus n'est pas reprise dans le tableau, vous pouvez mesurer précisément la circonférence de roulement de vos roues.

Pour ce faire, procédez comme suit :

ETAPE 1 :

Dressez votre vélo et alignez la roue sur laquelle vous souhaitez monter l'émetteur de manière à ce que la valve soit au sol. Veillez à ce que le pneu soit parfaitement gonflé conformément aux conditions d'utilisation. Marquez la position de la valve en traçant un trait au sol ou en collant un ruban adhésif.

ETAPE 2 :

Déplacez alors votre vélo vers l'avant jusqu'à ce que la valve soit à nouveau au sol, après un tour.

Marquez la position de la valve en traçant un trait au sol ou en collant un ruban adhésif.

ETAPE 3 :

La distance entre les deux marques correspond à la circonférence de votre roue, c'est-à-dire à la taille de votre roue en millimètres.

Taille des pneus	ETRTO	KMH Circonférence de la roue en mm	MPH Circonférence de la roue en pouces
16 x 1,75	47-305	1272	50,1
20 x 1,75	47-406	1590	62,6
24 x 1,75	47-507	1907	75,1
26 x 1,5	40-559	2026	79,8
26 x 1,75	47-559	2070	81,5
26 x 1,9		2089	82,2
26 x 2,00	50-559	2114	83,2
26 x 2,10	54-559	2125	83,7
26 x 2,25	57-559	2155	84,8
26 x 2,35	60-559	2160	85,0
26 x 2,40	62-559	2170	85,4
28 x 1,5	40-622	2224	87,6
28 x 1,6	42-622	2235	88,0
28 x 1,75	47-622	2268	89,3
29 x 2,10	54-622	2295	90,4
29 x 2,25	57-622	2288	90,1
29 x 2,40	62-622	2300	90,6
650 B		2100	82,7
700 x 18C	18-622	2102	82,8
700 x 20C	20-622	2114	83,2
700 x 23C	23-622	2095	82,5
700 x 25C	25-622	2146	84,5
700 x 30C	30-622	2149	84,6
700 x 32C	32-622	2174	85,6
700 x 38C	38-622	2224	87,6

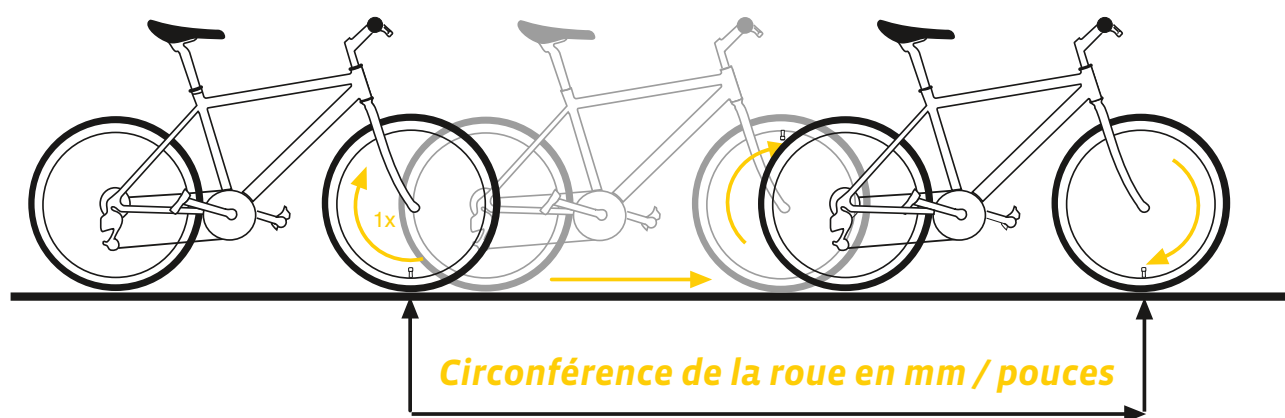

Réglages – Circonférence / Taille des roues

Comment régler la taille des roues ?

Maintenez la **touche SET enfoncée** jusqu'à ce que le menu "Réglages" s'ouvre.

Avec la **touche BIKE**, passez des **Totals** aux **Réglages**.
Ouvrez le réglage avec la **touche SET**.

"Language" apparaît à l'écran.

Les touches **BIKE** ou **TPC** vous permettent d'accéder au réglage de la **Circ. Roue (taille des roues)**.

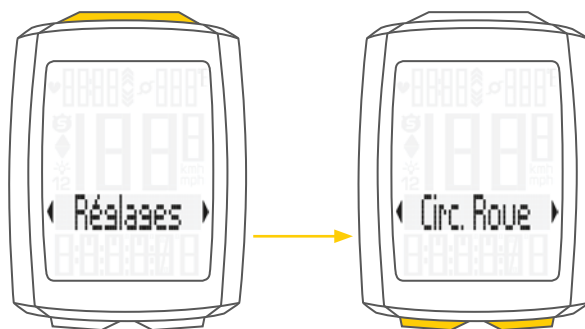
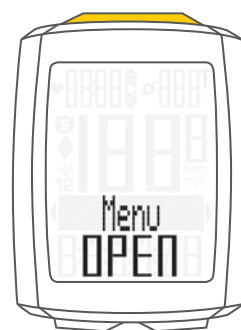

Ouvrez le réglage de la **taille des roues** avec la **touche SET**.

Vous pouvez régler des valeurs séparées pour le vélo 1 et le vélo 2. La **touche Bike** vous permet de passer des réglages pour le vélo 1 aux réglages pour le vélo 2.

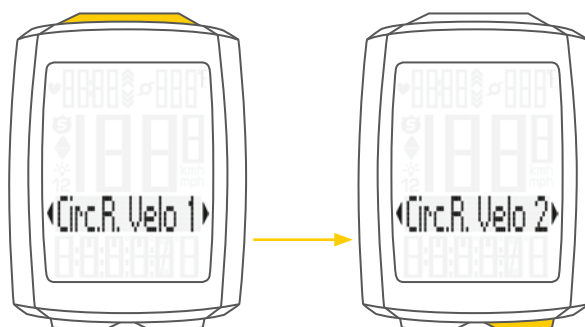

Les réglages (expliqués ici pour le vélo 1) peuvent être ouverts avec la **touche SET**.

Vous pouvez alors choisir à l'écran si vous souhaitez régler la taille de la roue **manuellement en millimètres** ou si vous **souhaitez sélectionner les pneus adéquats dans une liste de pneus**.

Vous pouvez faire votre choix avec la **touche BIKE** et le confirmer avec la **touche SET**.

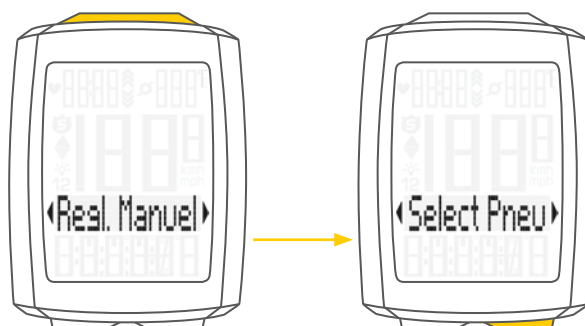

Réglages – Circonférence / Taille des roues

Réglage manuel – Saisie de la circonférence de roulement en millimètres

Les deux premiers chiffres (“21” dans l'exemple) clignotent.
Les touches **BIKE** ou **TPC** vous permettent de régler ces chiffres sur les valeurs souhaitées.

Confirmez votre réglage avec la **touche SET**.



Le troisième chiffre clignote alors et peut être saisi.
Les touches **BIKE** ou **TPC** vous permettent de régler ce chiffre.

Confirmez le réglage avec la **touche SET**.



Le dernier chiffre à droite clignote alors.
Les touches **BIKE** ou **TPC** vous permettent de régler ce chiffre.

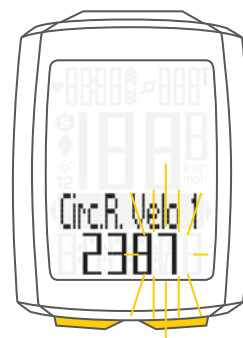

Confirmez le réglage avec la **touche SET**.
Le réglage de la taille des roues est achevé.
Le message **Set OK** apparaît à l'écran.

Si vous souhaitez procéder à d'autres réglages, la **touche BIKE** vous permet d'accéder à d'autres réglages.

Si vous ne souhaitez pas procéder à d'autres réglages, **maintenez la touche SET enfoncée**.
Le menu “Réglages” se ferme.

Le VDO M5 revient en mode “Fonctions”.



Réglages – Circonférence / Taille des roues

Réglage de la taille des roues au moyen de la liste des pneus

Ouvrez le réglage de la taille des pneus au moyen de la liste des pneus avec la **touche SET** (cf. page précédente).



SELECT (ou la dernière taille de roue réglée) apparaît à l'écran.



Les touches **BIKE** ou **TPC** vous permettent de parcourir la liste des pneus jusqu'à ce que vos pneus s'affichent (exemple : 26 x 2,35).



Confirmez votre choix avec la **touche SET**.

Le message **Set OK** apparaît à l'écran.

Si vous souhaitez procéder à d'autres réglages, la **touche BIKE** vous permet d'accéder à d'autres réglages.

Si vous ne souhaitez pas procéder à d'autres réglages, **maintenez la touche SET enfoncée**.

Le menu "Réglages" se ferme.

Le VDO M5 revient en mode "Fonctions".



Réglages – Mes données

Les réglages **Mes données** vous permettent de définir votre âge, votre poids, votre sexe et votre FCmax nécessaire pour le calcul des zones d'entraînement FC.

Ces données permettent de calculer :

- la FCmax personnelle
- la zone FIT
- la zone FAT

Comment régler mes données ?

Maintenez la **touche SET** enfoncée jusqu'à ce que le menu "Réglages" s'ouvre.

Avec la **touche BIKE**, passez des **Totals aux réglages**.

Ouvrez le réglage avec la **touche SET**.

"Language" apparaît à l'écran.

Les touches **BIKE** ou **TPC** vous permettent d'accéder aux réglages pour **Info Person**.

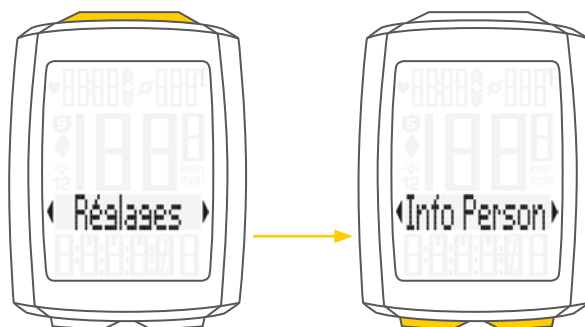

Ouvrez le réglage avec la **touche SET**.

Réglez tout d'abord votre **âge**.

La **touche BIKE** vous permet d'augmenter la valeur et la **touche TPC** de la réduire.

Confirmez la valeur réglée avec la **touche SET**.

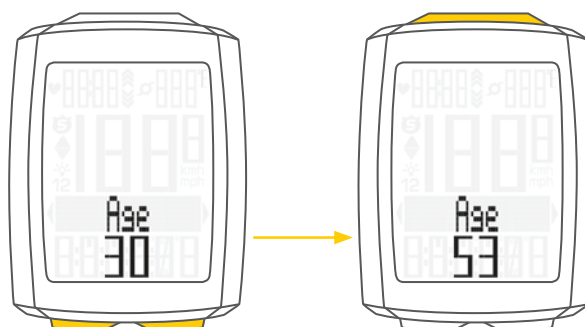

Réglez alors votre **poids**.

La **touche BIKE** vous permet d'augmenter la valeur et la **touche TPC** de la réduire.

Confirmez la valeur réglée avec la **touche SET**.

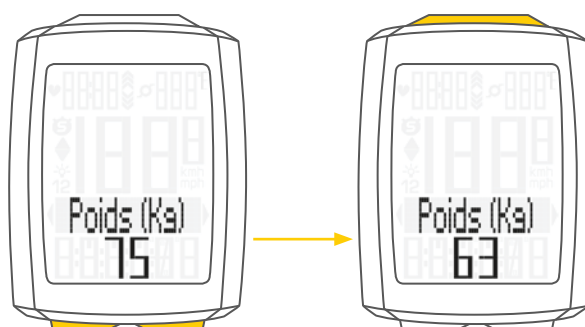

Réglez ensuite votre **sexe**.

Les **touches BIKE** et **TPC** vous permettent de sélectionner votre sexe.

Confirmez la valeur réglée avec la **touche SET**.



Réglages – Mes données

La limite supérieure de fréquence cardiaque calculée **FCmax** s'affiche alors.

Le chiffre calculé clignote et peut être modifié.

La **touche BIKE** vous permet d'augmenter la valeur et la **touche TPC** de la réduire.

Confirmez la valeur réglée avec la **touche SET**.

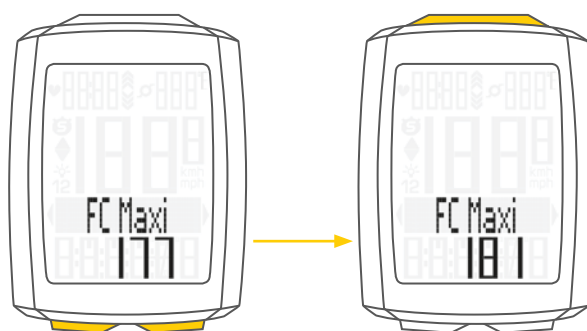

La **limite inférieure** calculée pour la zone d'entraînement OWN s'affiche.

La **touche BIKE** vous permet d'augmenter la valeur et la **touche TPC** de la réduire.

Confirmez la valeur réglée avec la **touche SET**.

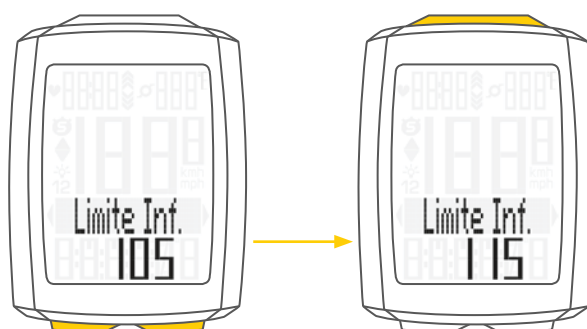

La valeur calculée ensuite pour la **limite supérieure** de la zone d'entraînement OWN s'affiche ensuite.

La **touche BIKE** vous permet d'augmenter la valeur et la **touche TPC** de la réduire.

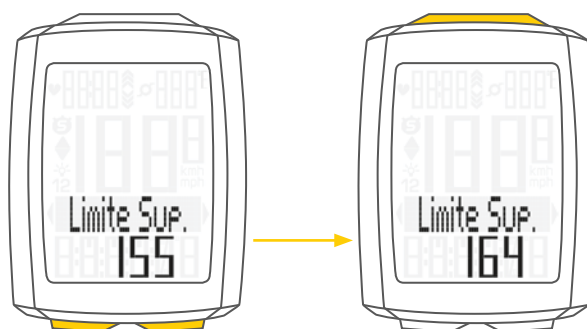

Confirmez la valeur réglée avec la **touche SET**.

Le message **Set OK** apparaît à l'écran.

Si vous souhaitez procéder à d'autres réglages, la **touche BIKE** vous permet d'accéder à d'autres réglages.

Si vous ne souhaitez pas procéder à d'autres réglages, **maintenez la touche SET enfoncée**.

Le menu "Réglages" se ferme.

Le VDO M5 revient en mode "Fonctions".



Réglages – Choix de l'émetteur

Le M5 peut afficher les données pour la fréquence cardiaque et (simultanément) la cadence.

A cette fin, un émetteur de fréquence cardiaque et/ou un émetteur de cadence doivent être disponibles et installés.

Le menu de sélection du capteur vous permet de définir l'émetteur devant être activé.

ATTENTION : Après avoir sélectionné un émetteur, les valeurs (fréquence cardiaque / cadence) s'affichent à l'écran.

L'écran change.

L'affectation des fonctions aux touches change également.

Ceci est à nouveau expliqué en détails à la page 51 pour l'**option "Fréquence cardiaque"** et à la page 53 pour l'**option "Cadence"**.

Comment sélectionner un émetteur ?

Maintenez la **touche SET** enfoncée jusqu'à ce que le menu "Réglages" s'ouvre.

Avec la **touche BIKE**, passez des **Totals aux Réglages**.

Ouvrez le réglage avec la **touche SET**.

"Language" apparaît à l'écran.

Les touches **BIKE** ou **TPC** vous permettent d'accéder aux réglages pour les **Sensor**.

Ouvrez le réglage avec la **touche SET**.



Fréquence cardiaque OFF ou ON clignote.

Les touches **BIKE** et **TPC** vous permettent de sélectionner **ON** ou **OFF**.

Confirmez votre choix avec la **touche SET**.

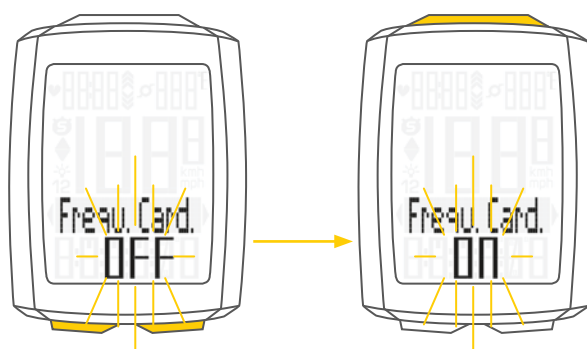

Vous pouvez alors sélectionner si l'**émetteur de cadence** doit être activé.

Les touches **BIKE** et **TPC** vous permettent de sélectionner **ON** ou **OFF**.

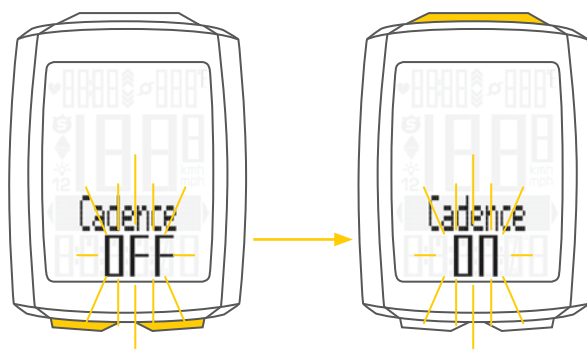

Réglages – Choix de l'émetteur

Confirmez votre choix avec la **touche SET**.
Le message **Set OK** apparaît à l'écran.

Si vous souhaitez procéder à d'autres réglages,
vous pouvez y accéder avec la **touche BIKE**.

Si vous ne souhaitez pas procéder à d'autres réglages,
maintenez la **touche SET enfoncée**.
Le menu "Réglages" se ferme.

Le VDO M5 revient en mode "Fonctions".



Réglages - Heure

Avec le VDO M5, vous pouvez régler l'heure au format "12 heures AM/PM" ou au format "24 heures".

Le format de l'heure est défini dans les réglages des unités de mesure (cf. page 20).

Comment régler l'heure ?

Maintenez la **touche SET enfoncée** jusqu'à ce que le menu "Réglages" s'ouvre.

Avec la **touche BIKE**, passez des **Totals aux Réglages**.

Ouvrez le réglage avec la **touche SET**.

"Language" apparaît à l'écran.

Les touches **BIKE** ou **TPC** vous permettent d'accéder aux réglages pour l'**heure**.

La **touche SET** vous permet d'ouvrir le réglage de l'**heure**.

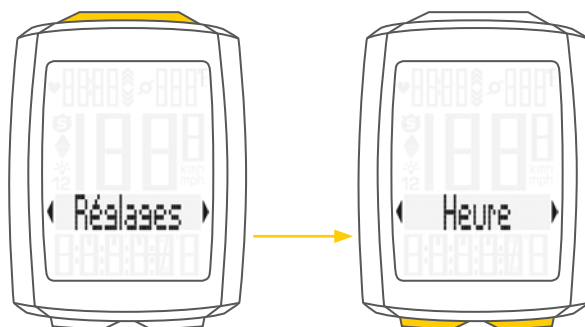
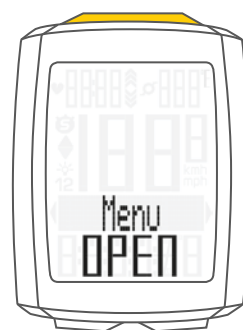

Le chiffre des heures s'affiche.

Les touches **BIKE** ou **TPC** vous permettent de modifier le réglage des **heures**.

Confirmez le réglage avec la **touche SET**.

Affichage au format "24 heures"

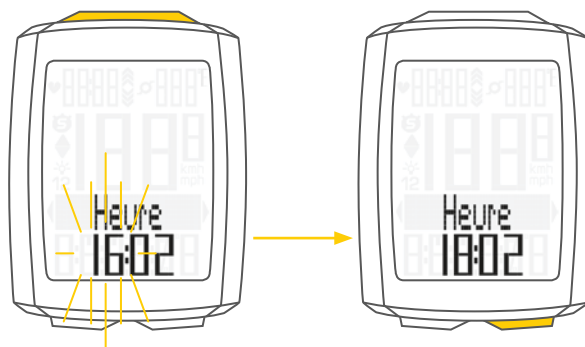

Affichage au format "12 heures"

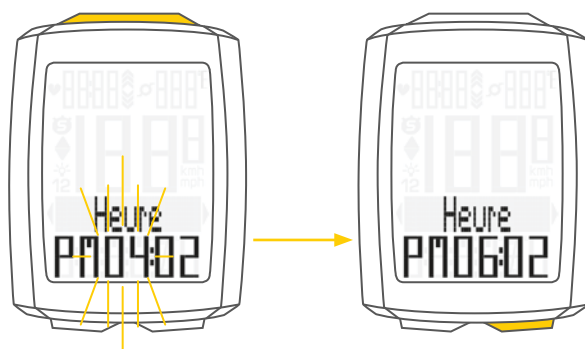

Réglages – Heure

Les minutes clignotent alors à l'écran.
Les touches **BIKE** ou **TPC** vous permettent de régler les **minutes**.

Affichage au format "24 heures"

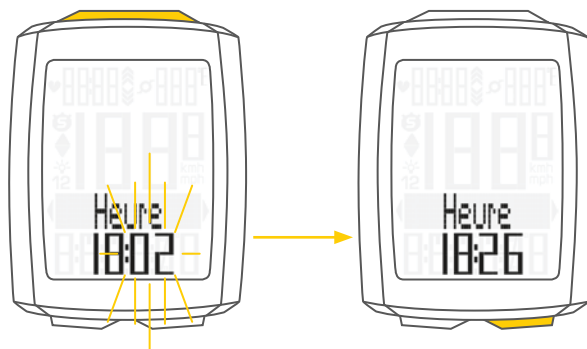

Affichage au format "12 heures"

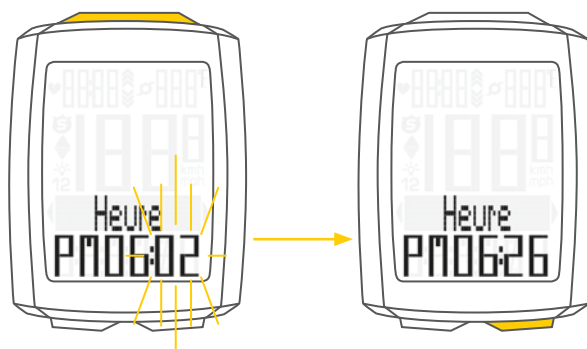

Confirmez le réglage avec la **touche SET**.
Le message **Set OK** apparaît à l'écran.

Si vous souhaitez procéder à d'autres réglages,
vous pouvez y accéder avec la **touche BIKE**.

Si vous ne souhaitez pas procéder à d'autres réglages,
maintenez la touche SET enfoncée.
Le menu "Réglages" se ferme.

Le VDO M5 revient en mode "Fonctions".



Réglages – Activation / Désactivation du bip

Le M5 permet d'activer ou désactiver le bip de la fonction "Fréquence cardiaque".

Comment régler le bip ?

Maintenez la **touche SET enfoncée** jusqu'à ce que le menu "Réglages" s'ouvre.

Avec la **touche BIKE**, passez des **Totals aux Réglages**.

Ouvrez le réglage avec la **touche SET**.

"Language" apparaît à l'écran.

Les touches **BIKE** ou **TPC** vous permettent d'accéder au réglage du **bip (Beeper)**.

Ouvrez le réglage avec la **touche SET**.

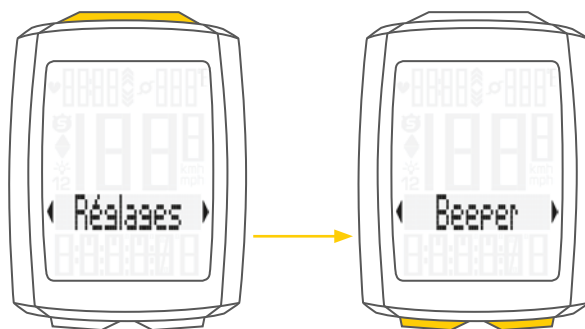
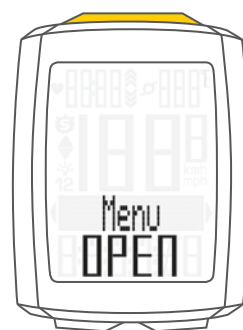

Les touches **BIKE** ou **TPC** vous permettent de sélectionner si le **bip doit être activé ou désactivé**.

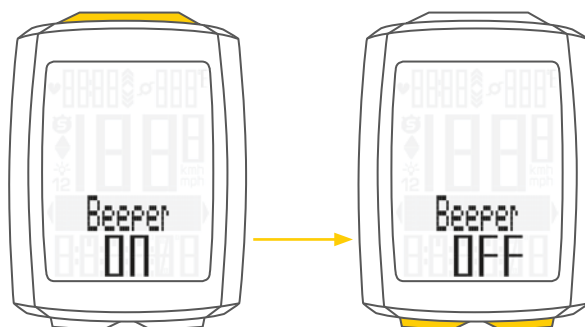

Confirmez le réglage avec la **touche SET**.

Le message **Set OK** apparaît à l'écran.

Si vous souhaitez procéder à d'autres réglages, les touches **BIKE** ou **TPC** vous permettent d'accéder aux autres réglages.

Si vous ne souhaitez pas procéder à d'autres réglages,

maintenez la touche SET enfoncée.

Le menu "Réglages" se ferme.

Le VDO M5 revient en mode "Fonctions".



Réglages – Distance totale

Le VDO M5 vous permet de régler la distance totale parcourue. Vous pouvez, p.ex., indiquer vos données ici au début d'une nouvelle saison cycliste. La distance totale peut être réglée séparément pour le vélo 1 et le vélo 2.

ATTENTION : Le M5 dispose d'une fonction de sauvegarde des données. Les données ne sont ainsi pas perdues lors du remplacement de la pile.

Comment régler la distance totale ?

Maintenez la **touche SET enfoncée** jusqu'à ce que le menu "Réglages" s'ouvre.

Avec la **touche BIKE**, passez des **Totals aux Réglages**.

Ouvrez le réglage avec la **touche SET**.

"Language" apparaît à l'écran.

Les touches **BIKE** ou **TPC** vous permettent d'accéder aux réglages pour la **Dist. Total**.

Ouvrez le réglage avec la **touche SET**.



Les touches **BIKE** ou **TPC** vous permettent de sélectionner si vous souhaitez régler la **distance totale** pour le **vélo 1** ou le **vélo 2**.

Confirmez la sélection avec la **touche SET**.

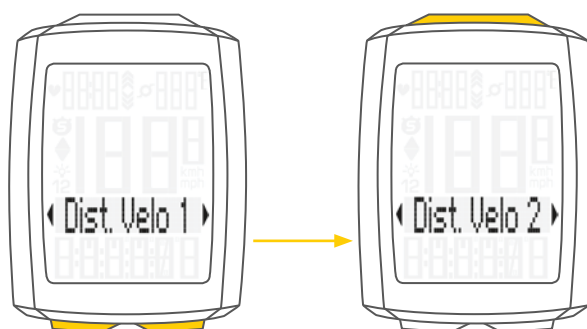

Le chiffre de gauche clignote.

Les touches **BIKE** ou **TPC** vous permettent de modifier ce chiffre.

Lorsque ce chiffre est réglé, confirmez le réglage avec la **touche SET**.



Réglages – Distance totale

Le **chiffre suivant** commence à **clignoter** et peut être réglé.
Les touches **BIKE** ou **TPC** vous permettent de modifier ce chiffre.

Lorsque ce chiffre est également réglé, confirmez le réglage avec la **touche SET**.

Le **chiffre suivant clignote**.

Lorsque vous avez réglé tous les chiffres, confirmez à nouveau le réglage avec la **touche SET**.



Le message **Set OK** apparaît à l'écran.
La valeur réglée est appliquée.

Si vous souhaitez procéder à d'autres réglages,
les touches **BIKE** ou **TPC** vous permettent d'accéder aux autres réglages.

Si vous ne souhaitez pas procéder à d'autres réglages,
maintenez la **touche SET enfoncée**.
Le menu "Réglages" se ferme.

Le VDO M5 revient en mode "Fonctions".



Réglages – Temps total

Un temps total peut être réglé sur le VDO M5. Vous pouvez, p.ex., indiquer votre temps total ici au début d'une nouvelle saison cycliste (total des temps de tous les tours). Le réglage peut être effectué séparément pour le vélo 1 et le vélo 2.

ATTENTION : Le M5 dispose d'une fonction de sauvegarde des données. Les données ne sont ainsi pas perdues lors du remplacement de la pile.

Comment régler le temps total ?

Maintenez la **touche SET enfoncée** jusqu'à ce que le menu "Réglages" s'ouvre.

Avec la **touche BIKE**, passez des **Totals aux Réglages**.

Ouvrez le réglage avec la **touche SET**.

"Language" apparaît à l'écran.

Les touches **BIKE** ou **TPC** vous permettent d'accéder aux réglages pour le **Temps Total**.

Avec la **touche SET**, ouvrez le réglage pour le **temps total**.



Les **touches BIKE** et **TPC** vous permettent de sélectionner si vous souhaitez régler le **temps total** pour le **vélo 1** ou le **vélo 2**.

Confirmez votre choix avec la **touche SET**.

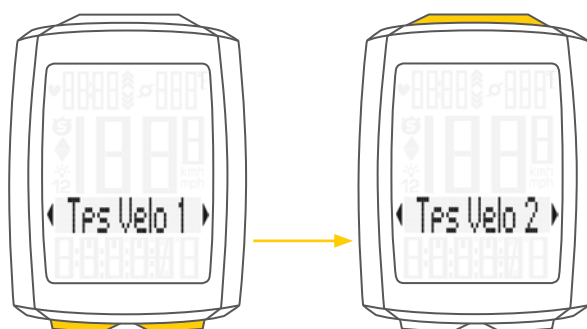

Le **chiffre de gauche** du **réglage des heures clignote** et peut être réglé.

Les touches **BIKE** ou **TPC** vous permettent de régler la valeur pour ce chiffre.

Confirmez le réglage avec la **touche SET**.



Réglages – Temps total

Le **chiffre suivant** à gauche commence à **clignoter** et peut être réglé.

Les touches **BIKE** ou **TPC** vous permettent de régler la valeur pour ce chiffre.

Confirmez le réglage avec la **touche SET**.

Une fois les 4 chiffres des heures réglés, confirmez le réglage avec la **touche SET**.



Le **réglage des minutes** s'ouvre alors.

Les touches **BIKE** ou **TPC** vous permettent de régler les minutes.

Lorsque les minutes sont réglées, confirmez le réglage avec la **touche SET**.



Le message **Set OK** apparaît à l'écran.

Si vous souhaitez procéder à d'autres réglages, vous pouvez y accéder avec la **touche BIKE**.

Si vous ne souhaitez pas procéder à d'autres réglages, **maintenez la touche SET enfoncée**.

Le menu "Réglages" se ferme.

Le VDO M5 revient en mode "Fonctions".



Réglages – Calories totales brûlées

Le M5 permet de régler les calories totales brûlées lors de tous les tours, séparément pour le vélo 1 ou le vélo 2, p.ex., au début d'une nouvelle saison cycliste.

ATTENTION : Le M5 enregistre toutes les données totales, même en cas de remplacement de la pile. Aucune donnée n'est perdue.

Comment régler les calories totales brûlées ?

Maintenez la **touche SET enfoncée** jusqu'à ce que le menu "Réglages" s'ouvre.

Avec la **touche BIKE**, passez des **Totals aux Réglages**.

Ouvrez le réglage avec la **touche SET**.

"Language" apparaît à l'écran.

Les touches **BIKE** ou **TPC** vous permettent d'accéder aux réglages pour les **calories totales brûlées (Kcal Tot)**.

La **touche SET** vous permet d'ouvrir les réglages.

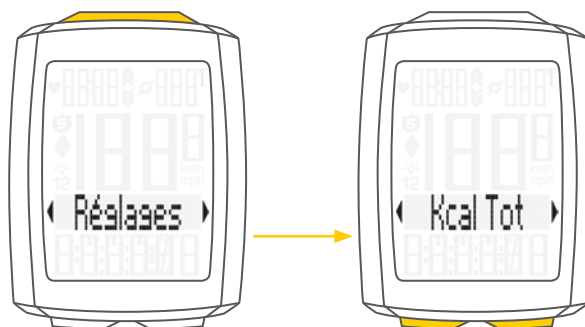
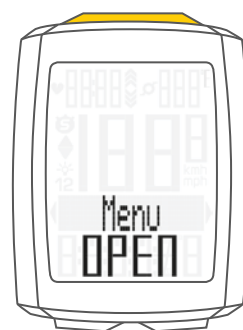

Les touches **BIKE** ou **TPC** vous permettent de sélectionner si vous souhaitez procéder aux réglages pour le **vélo 1** ou le **vélo 2**.

La **touche SET** vous permet de confirmer la sélection et d'ouvrir les réglages.

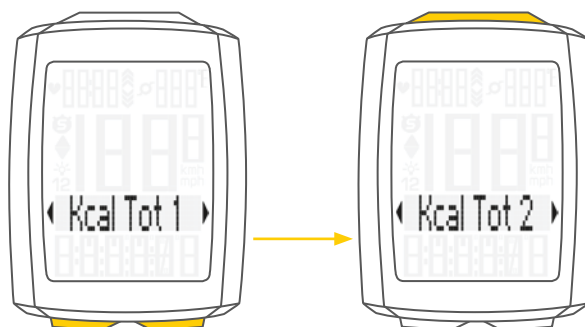

Le **chiffre de gauche clignote**. Les touches **BIKE** ou **TPC** vous permettent de régler la valeur pour ce chiffre.

Confirmez le réglage avec la **touche SET**.



Réglages – Calories totales brûlées

Le **chiffre suivant** à gauche commence à **clignoter** et peut être réglé.

Les touches **BIKE** ou **TPC** vous permettent de régler la valeur pour ce chiffre.

Confirmez le réglage avec la **touche SET**.

Lorsque tous les chiffres sont réglés, confirmez le réglage avec la **touche SET**.



Le message **Set OK** apparaît à l'écran.

Si vous souhaitez procéder à d'autres réglages, vous pouvez y accéder avec la **touche BIKE**.

Si vous ne souhaitez pas procéder à d'autres réglages, **maintenez la touche SET enfoncée**.

Le menu "Réglages" se ferme.

Le VDO M5 revient en mode "Fonctions".



Réglage du navigateur

Le navigateur est un second compteur des kilomètres quotidiens, totalement indépendant.

Le navigateur peut

- être remis à zéro aussi souvent que souhaité pendant un tour,
- être réglé sur une distance,
- compter ou décompter au départ d'une distance réglée.

Plage de réglage du navigateur : -99,99 à + 999,99 km ou miles.

Comment procéder ?

Affichez la **fonction "Navigator"** au moyen de la **touche BIKE**.



Lorsque la fonction **"Navigator"** apparaît à l'écran, maintenez la **touche SET** enfoncée jusqu'à ce que le menu **"Réglage"** s'ouvre.



Sélectionnez tout d'abord si le navigateur doit **compter** ou **décompter** au départ de la valeur réglée.

Vous pouvez effectuer votre choix avec la **touche BIKE**.

Confirmez la sélection avec la **touche SET**.

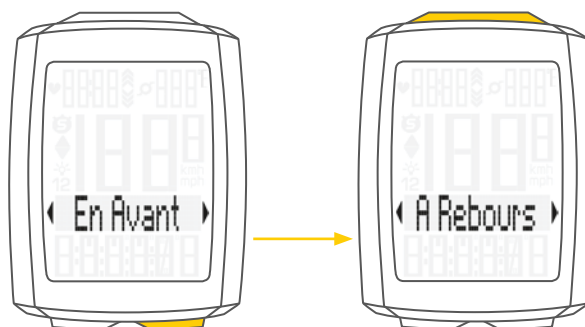

Le réglage de la valeur pour la distance s'ouvre.

Le **premier chiffre à gauche clignote**.

Les touches **BIKE** ou **TPC** vous permettent de modifier ce chiffre.

Confirmez le réglage avec la **touche SET**.



Réglage du navigateur

Le **second chiffre à gauche clignote**.

Les touches **BIKE** ou **TPC** vous permettent de modifier ce chiffre.

Confirmez le réglage avec la **touche SET**.

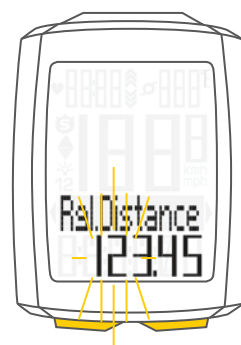

Une fois tous les chiffres réglés, confirmez la saisie avec la **touche SET**.

Le message **Set OK** apparaît à l'écran.

Le menu "Réglages" se ferme.

Le VDO M5 revient en mode "Fonctions".



Mise à zéro du navigateur

Le navigateur peut être mis à **zéro** aussi souvent que vous le souhaitez.

Comment procéder ?

Affichez la **fonction "Navigator"** au moyen de la **touche BIKE**.



Maintenez la touche BIKE enfoncée lorsque la fonction "Navigator" est affichée à l'écran. "Navigator RESET" apparaît alors à l'écran.

Si vous maintenez la **touche BIKE enfoncée**, le **navigateur est remis à zéro**.



Compteur partiel

Le VDO M5 est doté d'un compteur partiel pour les temps et distances ; celui-ci fonctionne à la façon d'un chronomètre. Lorsque le compteur partiel fonctionne, le temps et la distance parcourue pendant ce temps sont enregistrés.

Démarrage du compteur partiel

Appuyez **simultanément** sur les **touches BIKE et SET**. Le **temps partiel apparaît** immédiatement à l'écran et le **symbole** du **compteur partiel** est visible.

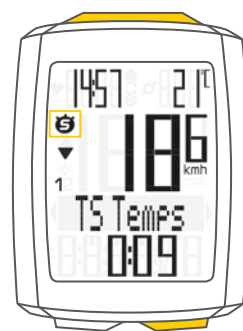

La **touche BIKE** vous permet d'accéder à la distance partielle.



Arrêt du compteur partiel

Pour arrêter le **compteur partiel**, appuyez **simultanément** sur les **touches BIKE et SET**.

ATTENTION : Si vous faites une pause (vitesse égale à zéro), le compteur partiel s'arrête également automatiquement.

Lorsque vous repartez (le compteur partiel est toujours actif, ce qui est visible au symbole "S" à l'écran), le compteur partiel redémarre alors automatiquement.

Redémarrage du compteur partiel

Si vous avez arrêté le compteur partiel manuellement et souhaitez le redémarrer, appuyez à nouveau **simultanément** sur les **touches BIKE et SET**. Le compteur partiel continue alors à compter en partant de la dernière valeur.



Mise à zéro du compteur partiel

Pour qu'une mise à zéro soit possible, le **temps partiel** ou la **distance partielle** doivent être affichés à l'écran.

Maintenez la **touche BIKE enfoncée**.

Le texte **Trip Section RESET** apparaît à l'écran.

Si vous continuez d'appuyer sur la **touche BIKE**, les **données du compteur partiel** sont alors remises à **zéro**.

Les données suivantes sont remises à zéro :

- Distance partielle
- Temps partiel

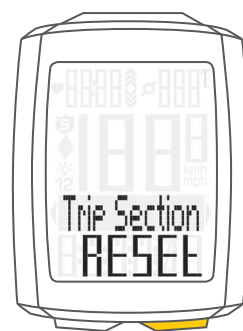

Mise à zéro des données du tour après le trajet

Après chaque tour quotidien, vous pouvez remettre les données de ce tour à zéro. Le VDO M5 est prêt pour le tour suivant.

ATTENTION : Votre distance totale (kilomètres totaux parcourus), votre temps total et les calories totales brûlées (lorsque l'option "Fréquence cardiaque" est active) ne sera pas remis à zéro.

Comment procéder ?

Maintenez la **touche BIKE enfoncée pendant quelques secondes**.

Le texte **Données RESET** apparaît à l'écran.

Si vous **continuez d'appuyer sur la touche BIKE**, les **données du tour** sont alors remises à **zéro**.

Les données suivantes sont remises à zéro :

- Distance
- Temps
- Vitesse moyenne
- Vitesse max.



Lorsque l'option "Fréquence cardiaque" est active (cf. page 45) :

- Fréquence cardiaque moyenne
- Fréquence cardiaque maximale
- Temps dans, au-dessus et en dessous de la zone d'entraînement réglée
- Calories

Lorsque l'option "Cadence" est active (cf. page 50) :

- Cadence moyenne
- Cadence maximale

Choix du vélo – Vélo 1 ou Vélo 2

Le VDO M5 est doté d'une fonction de **détection automatique du vélo**.

Avec les données digitales de l'émetteur de vitesse, le VDO M5 reçoit également des informations sur le vélo utilisé (1 ou 2).

Les données totales sont ainsi enregistrées pour le vélo 1 ou le vélo 2.

ATTENTION : Dans l'émetteur, l'interrupteur de détection du vélo doit être réglé sur VELO 1 ou VELO 2 lors de la première mise en service. C'est la seule façon pour que le système de détection automatique du vélo fonctionne.

Cf. "Réglage de l'émetteur", page 16.

Activation / Désactivation du mode d'éclairage

Le M5 dispose d'une fonction d'éclairage de l'écran. Lorsque le mode d'éclairage est actif, l'écran s'allume pendant quelques secondes à chaque fois qu'une touche est enfoncée.

Lorsque le mode d'éclairage est actif, l'**icône "Ampoule"** s'affiche en haut de l'écran.

ATTENTION : Le mode d'éclairage est désactivé lorsque le M5 passe en mode de veille, p.ex. lorsque vous faites une pause pendant un tour. Ceci évite toute consommation inutile de la pile.



Comment activer le mode d'éclairage ?

Appuyez simultanément sur les **touches SET** et **TPC**. "**Lumière ON**" s'affiche à l'écran et l'icône de l'ampoule apparaît.

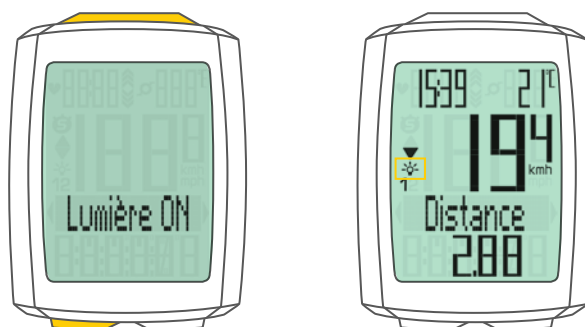

Comment désactiver le mode d'éclairage ?

Appuyez simultanément sur les **touches SET** et **TPC**. "**Lumière OFF**" s'affiche à l'écran et l'icône de l'ampoule disparaît.



Activation de l'option "Fréquence cardiaque"

Le M5 peut afficher la fréquence cardiaque.

ATTENTION : L'option "Fréquence cardiaque" ne peut être activée que lorsque l'émetteur de fréquence cardiaque VDO (n° art. CP3013) est disponible.

Comment activer l'option "Fréquence cardiaque" ?

Maintenez la **touche SET enfoncée** jusqu'à ce que le menu "Réglages" s'ouvre.

Avec la **touche BIKE**, passez des **Totals aux Réglages**.

Ouvrez le réglage avec la **touche SET**.

"Language" apparaît à l'écran.

Les touches **BIKE** ou **TPC** vous permettent d'accéder aux réglages pour les **Sensor**.

Ouvrez le réglage des émetteurs au moyen de la **touche SET**.



"Frequ. Card. OFF" clignote à l'écran.

Les touches **BIKE** ou **TPC** vous permettent de sélectionner **ON**.

Confirmez votre choix avec la **touche SET**.

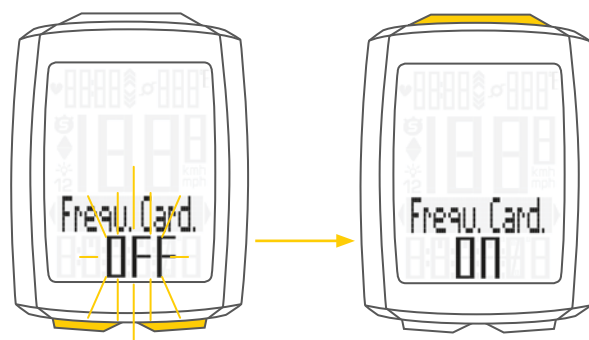

La sélectionnée est confirmée par **Set OK** à l'écran.

L'option "Fréquence cardiaque" est alors active.

La **touche SET** (maintenue enfoncée) vous permet quant à elle de revenir au mode "Fonctions".



Écran dans l'option "Fréquence cardiaque"

Lorsque l'option "Fréquence cardiaque" est active, la fréquence cardiaque actuelle s'affiche en haut à gauche de l'écran.

Lorsque l'option "**Fréquence cardiaque**" est active, les flèches de l'indicateur montrent si la fréquence cardiaque est inférieure ou supérieure à la zone d'entraînement choisie.



L'heure qui s'affiche à cet endroit lorsque l'option "Fréquence cardiaque" n'est pas active peut alors être consultée comme fonction avec la touche **BIKE**.

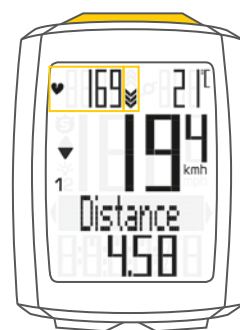

Affectation des touches avec l'option "Fréquence cardiaque"

Les fonctions "Fréquence cardiaque" peuvent être consultées au moyen de la touche TPC (TOTAL / PULS / CAD) lorsque l'option "Fréquence cardiaque" est active.

La touche TPC (TOTAL / PULS / CAD) a les fonctions suivantes lorsque l'option "Fréquence cardiaque" est active :

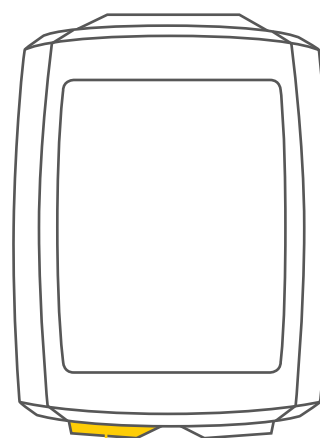

TPC (TOTAL / PULS / CAD)

En mode "Fonctions" :

- Consultation des fonctions "Fréquence cardiaque" (défilement des fonctions - avant)
- Consultation de la zone d'entraînement FC (maintenir la touche enfoncée)

En mode "Réglages" :

- Défilement des points du menu "Réglages" (arrière)
- Modification des données à réglée (réduction)

Fonctions dans l'option "Fréquence cardiaque"

Lorsque l'option "Fréquence cardiaque" est active, les fonctions "Fréquence cardiaque" peuvent être consultées avec la touche TPC (TOTAL / PULS / CAD).

Les fonctions suivantes s'affichent l'une après l'autre :

Graphique des zones

Avec la fréquence cardiaque actuelle affichée sous forme de pourcentage de la fréquence cardiaque maximale personnelle et affichage de la zone d'entraînement choisie FIT/FAT/OWN.



Calories

Indique le nombre de calories brûlées pour le tour actuel.



Fréquence cardiaque moyenne

Indique la fréquence cardiaque moyenne pour le tour actuel.



Fréquence cardiaque maximale

Indique la fréquence cardiaque maximale pour le tour actuel.



Temps en dessous

de la zone d'entraînement réglée.

Indique le temps pendant lequel la fréquence cardiaque actuelle était inférieure à la limite inférieure de la zone d'entraînement.

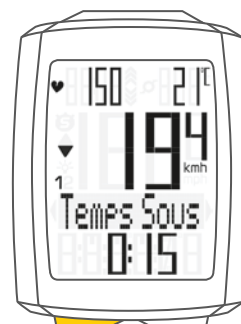

Fonctions dans l'option "Fréquence cardiaque"

Temps dans

de la zone d'entraînement réglée.

Indique le temps pendant lequel la fréquence cardiaque actuelle se situait dans la zone d'entraînement sélectionnée.

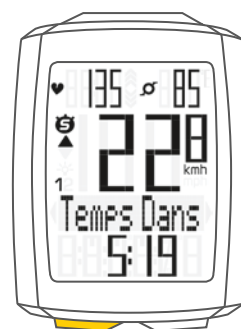

Temps au-dessus

de la zone d'entraînement réglée.

Indique le temps pendant lequel la fréquence cardiaque actuelle était supérieure à la limite supérieure de la zone d'entraînement.



Choix de la zone d'entraînement FC

Vous avez le choix entre 3 zones d'entraînement lorsque la fonction "Fréquence cardiaque" est active :

Zone d'entraînement FAT

Sélectionnez cette zone d'entraînement si vous souhaitez encourager une combustion optimale des graisses pendant l'entraînement.

Limite inférieure à 55% de la FCmax.

Limite supérieure à 70% de la FCmax.

Zone d'entraînement FIT

Sélectionnez cette zone d'entraînement si vous souhaitez encourager un état de forme général.

Limite inférieure à 70% de la FCmax.

Limite supérieure à 80% de la FCmax.

Zone d'entraînement OWN

Sélectionnez cette zone d'entraînement si vous souhaitez définir votre propre objectif d'entraînement.

Vous pouvez alors régler les limites supérieure et inférieure dans les réglages, sous **MES DONNEES**.

Basées sur la FCmax calculée ou réglée, les limites supérieure et inférieure calculées ou réglées apparaissent à l'écran pour la zone d'entraînement concernée.

Les touches **BIKE** ou **TPC** vous permettent de sélectionner une des 3 zones d'entraînement.

Confirmez la sélection avec la **touche SET**.

Comment procéder ?

Maintenez la touche TPC (TOTAL / PULS / CAD) enfoncée jusqu'à ce que le menu de sélection de la **Zone FC** s'ouvre.

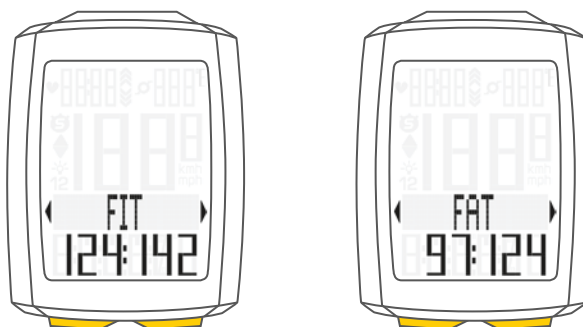

Le VDO M5 confirme votre sélection avec **SET OK**.

Le M5 revient automatiquement au mode "Fonctions".



Activation de l'option "Cadence"

Le M5 peut également afficher la cadence.

ATTENTION : Pour ce faire, l'émetteur de cadence VDO (n° art. CP3012) doit être installé.

L'option "Cadence" doit être active dans les réglages.

Comment activer l'option "Cadence" ?

Maintenez la **touche SET enfoncée** jusqu'à ce que le menu "Réglages" s'ouvre.

Avec la **touche BIKE**, passez des **Totals aux Réglages**.

Ouvrez le réglage avec la **touche SET**.

"Language" apparaît à l'écran.

Les touches **BIKE** ou **TPC** vous permettent d'accéder aux réglages pour les **Sensor**.

La **touche SET** vous permet d'ouvrir le réglage des émetteurs.



Avec la **touche SET**, confirmez le réglage **Frequ. Card. OFF**.

Vous pouvez alors activer la **cadence** au moyen de la **touche BIKE**.



Passez de **OFF à ON** avec la **touche BIKE**.

Confirmez la sélection avec la **touche SET**.

L'option "Cadence" est alors active.

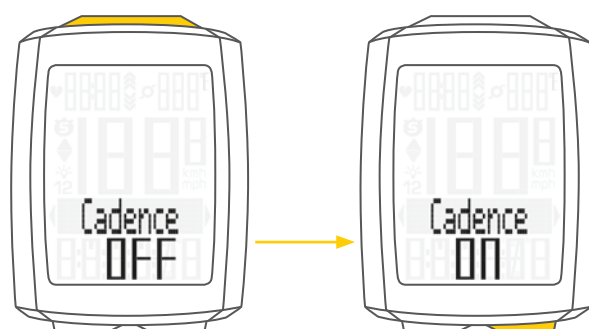

Activation de l'option "Cadence"

Le VDO M5 confirme votre réglage avec **Set OK**.

Si vous souhaitez procéder à d'autres réglages, vous pouvez y accéder avec la **touche BIKE**.

Si vous ne souhaitez pas procéder à d'autres réglages, **maintenez la touche SET enfoncée**.

Le menu "Réglages" se ferme.

Le VDO M5 revient en mode "Fonctions".



Ecran dans l'option "Cadence"

Lorsque l'option "Cadence" est active, la cadence actuelle s'affiche en haut à droite de l'écran.

L'**affichage de la température** se trouve alors dans le menu "**Fonctions Cycle**".

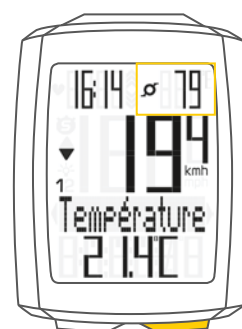

Affectation des touches et fonctions avec l'option "Cadence"

Lorsque l'option "Cadence" est active, les fonctions "Cadence" peuvent être affichées au moyen de la touche TCP (TOTAL / PULS / CAD).

Cadence actuelle

S'affiche en permanence en haut à droite de l'écran.

Cadence moyenne

La fréquence moyenne pour le tour actuel s'affiche ici.



Cadence maximale

La fréquence maximale pour le tour actuel s'affiche ici.



Montage de l'émetteur de cadence

Le montage de l'émetteur de cadence est décrit dans les instructions d'utilisation de l'émetteur de cadence.

Vous trouverez une vidéo expliquant le montage de l'émetteur de cadence à l'adresse : www.vdocyclecomputing.com/service

Options "Fréquence cardiaque" + "Cadence"

Vous pouvez activer les fonctions "Fréquence cardiaque" et "Cadence" **simultanément** sur le VDO M5.

La fréquence cardiaque et la cadence s'affichent alors simultanément à l'écran.

Pour activer la fonction "Fréquence cardiaque", reportez-vous à la page 45.

Pour activer la fonction "Cadence", reportez-vous à la page 50.

Ecran avec les options “Fréquence cardiaque” + “Cadence”

Lorsque la fréquence cardiaque et la cadence sont actives, les deux valeurs s'affichent simultanément à l'écran.

La fréquence cardiaque actuelle s'affiche en haut à gauche, à la place de l'heure.

La cadence apparaît quant à elle à la place de la température, en haut à droite.

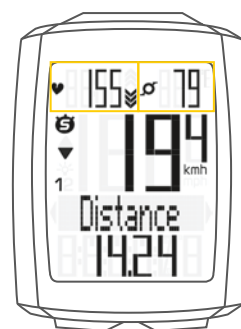

L'heure et la température peuvent alors être consultées au moyen de la **touche BIKE**.

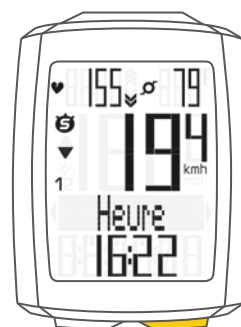
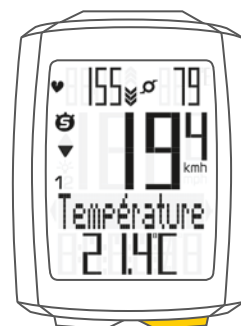

Affectation des touches / Fonctions avec les options "Fréquence cardiaque" + "Cadence"

Toutes les fonctions "Fréquence cardiaque" et "Cadence" peuvent être consultées au moyen de la touche **TPC (TOTAL / PULS / CAD)**.

Vous trouverez une description des fonctions "Fréquence cardiaque" à la page 47.

Vous trouverez une description des fonctions "Cadence" à la page 54.

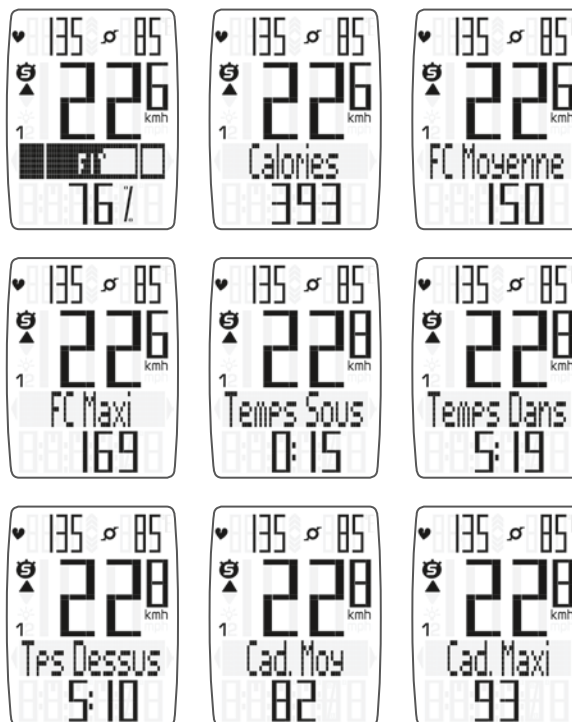

Affichage de l'état des piles

Le VDO M5 est doté d'un **affichage de l'état de la pile**. Un avertissement s'affiche à l'écran lorsque la pile passe sous un certain niveau de tension.

Cet **avertissement peut être effacé en** appuyant sur une touche au choix. Après **un** avertissement, **il vous reste env. 2 semaines** pour remplacer la pile.

Vous recevez également des **avertissements** pour l'**émetteur de vitesse**, l'**émetteur de fréquence cardiaque** et l'**émetteur de cadence**.



Remplacement de la pile du compteur

Pour garantir un fonctionnement parfait du compteur, nous recommandons de **remplacer la pile chaque année**.

ATTENTION : Vos réglages, votre kilométrage total et votre temps total sont conservés lors du remplacement de la pile. **AUCUNE** donnée n'est perdue.

Vous avez besoin d'une pile 3V de type 2450. Nous recommandons les piles des marques Sony, Panasonic, Varta ou Duracell.

Comment procéder ?

ETAPE 1 :

Retirez le couvercle du compartiment à pile au moyen d'une pièce de monnaie.

ETAPE 2 :

Retirez la pile vide.

ATTENTION : Attendez **10 secondes** avant de mettre la nouvelle pile en place. Le système électronique a besoin de ce temps pour détecter que la pile a été remplacée.

ETAPE 3 :

Placez la batterie, pôle positif vers le haut, dans le boîtier du compteur.

Veillez à ce que la pile ne coince pas.

Veillez à ce que le joint en caoutchouc soit bien à plat dans le couvercle du compartiment à batterie.

ETAPE 4 :

Placez le couvercle du compartiment de la pile dans l'ouverture et faites-les tourner vers la droite au moyen d'une pièce de monnaie jusqu'au point de butée.

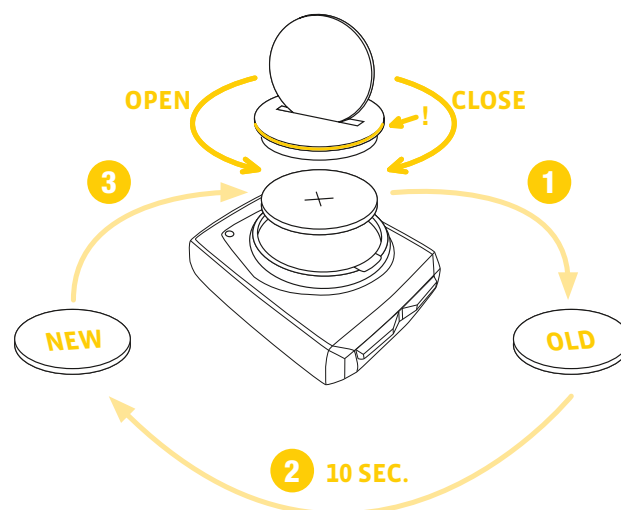

Remplacement de la pile de l'émetteur de vitesse

La pile de l'émetteur de vitesse **devrait être remplacée chaque année** de manière à garantir le bon fonctionnement de la transmission radio.

Vous avez besoin d'une pile 3V de type 2032.
Nous recommandons les piles des marques Sony, Panasonic, Varta ou Duracell.

Comment procéder ?

ETAPE 1 :

Retirez le couvercle du compartiment à pile au moyen d'une pièce de monnaie.

ETAPE 2 :

Retirez la pile vide.

ATTENTION : Attendez 10 secondes avant de mettre la nouvelle pile en place. Le système électronique a besoin de ce temps pour détecter que la pile a été remplacée.

ETAPE 3 :

Placez la batterie, pôle positif vers le haut, dans le boîtier de l'émetteur.

Veillez à ce que la pile ne coince pas.

Veillez à ce que le joint en caoutchouc soit bien à plat dans le couvercle du compartiment à batterie.

ETAPE 4 :

Placez le couvercle du compartiment de la pile dans l'ouverture et faites-les tourner vers la droite au moyen d'une pièce de monnaie jusqu'au point de butée.

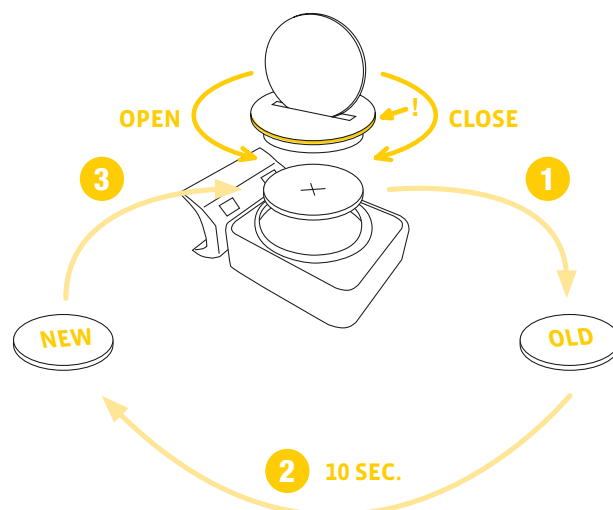

Conditions de garantie

VDO Cycle Part offre une garantie de **2 ans à compter de la date d'achat** pour votre compteur VDO. La garantie porte sur les défaillances du matériel ou les erreurs de traitement sur le compteur lui-même, sur le capteur/l'émetteur ou sur le support pour guidon.

Les câbles et piles, ainsi que les matériaux de montage ne sont pas couverts par la garantie.

La droit à garantie n'est valable que lorsque les pièces concernées n'ont pas été ouvertes (exceptions : compartiment à piles du compteur), lorsqu'il n'a pas été fait usage de la force et lorsqu'aucun dégât intentionnel n'a été causé.

Veillez conserver soigneusement la preuve d'achat ; celle-ci doit être présentée en cas de réclamation.

En cas de réclamation fondée, vous recevrez un appareil de rechange comparable. Le remplacement par un modèle identique ne peut être exigé lorsque la production du modèle faisant l'objet de la réclamation a été stoppée par un changement de modèle.

Veillez vous adresser à votre revendeur pour toute réclamation ou exercice du droit à la garantie. Ou envoyez votre réclamation directement à :

Cycle Parts GmbH

Le Quartier Hornbach 13
67433 Neustadt/Weinstrasse

Notre hotline est à votre disposition pour toute questions technique :

+49 (0) 63 21- 95 82 7 - 10

+49 (0) 63 21- 95 82 7 - 18

Notre ligne d'assistance téléphonique est là pour vous de 9 à 12 heures, du lundi au vendredi.

service@cycleparts.de

Vous trouverez de plus amples informations techniques à l'adresse : www.vdocyclecomputing.com

Sous réserve de modifications techniques occasionnées par l'amélioration du produit.

Élimination des défaillances

Défaillance	Cause possible	Remède
Demi-segments dans l'affichage (par ex. après un remplacement de la pile)	Le logiciel du compteur ne fonctionne pas correctement après un changement de la pile.	Retirer la pile et la remettre en place.
Aucun affichage de la vitesse	La distance entre l'émetteur et l'aimant est trop importante ou l'aimant n'est pas correctement positionné par rapport à l'émetteur.	Corriger la position du capteur et de l'aimant.
Aucun affichage de la vitesse	La tête du compteur n'est pas correctement enclenchée dans le support du guidon.	Placer la tête du compteur dans le support pour guidon et la tourner jusqu'à la butée ("clic").
Aucun affichage de la vitesse	La circonférence de la roue n'est pas correcte ou est réglée sur zéro.	Régler la circonférence de la roue.
Aucun affichage de la vitesse	La pile de l'émetteur est vide.	Remplacer la pile de l'émetteur.
Affichage faible	La pile est déchargée.	Contrôler la pile et, éventuellement, la remplacer.
Aucun affichage des pulsations	L'émetteur de fréquence cardiaque n'a pas été sélectionné.	Sélectionner l'émetteur de fréquence cardiaque au moyen de la sélection de l'émetteur.
Aucun affichage des pulsations	L'émetteur de fréquence cardiaque n'a pas été couplé.	Activer l'émetteur de fréquence cardiaque et positionner correctement la ceinture thoracique. Mettre le compteur en place dans le support du guidon. Le symbole FC clignote pour indiquer le couplage.
Aucun affichage des pulsations	La pile de la sangle thoracique est vide.	Remplacer la pile de la sangle thoracique.
Aucun affichage de la cadence.	L'émetteur de cadence n'a pas été couplé.	Activer l'émetteur de cadence. Mettre le compteur en place dans le support du guidon. Le symbole CAD clignote pour indiquer le couplage.
Aucun affichage de la cadence.	La pile de l'émetteur de cadence est vide.	Remplacer la pile de l'émetteur de cadence.

Caractéristiques techniques

Compteur :

env. 49 (H) x 38 (l) x 12 (P) mm

Ecran :

env. 39 mm (H), env. 29 mm (l)

Poids du compteur :

env. 30 g

Poids du support pour guidon :

env. 10 g

Poids de l'émetteur de vitesse :

env. 20 g

Poids de l'émetteur de cadence :

env. 20 g

Poids de l'émetteur de fréquence cardiaque :

env. 50 g

Pile du compteur :

3V, type 2450

Durée de vie de la pile du compteur :

env. 2 ans (env. 400 heures de conduite, env. 8 000 km (5 000 miles))

Pile de l'émetteur de vitesse :

3V, type 2032

Durée de vie de la pile de l'émetteur de vitesse :

env. 1,5 ans (env. 1000 heures de conduite, env. 20 000 km (12 000 mi))

Durée de vie de la pile de l'émetteur de cadence :

3V, type 2032

Durée de vie de la pile de l'émetteur de cadence :

env. 1,5 ans (env. 1000 heures de conduite, env. 20 000 km (12 000 mi))

Pile de l'émetteur de fréquence cardiaque :

3V, type 2032

Durée de vie de la pile de l'émetteur de fréquence cardiaque :

env. 1,5 ans (env. 1000 heures de conduite, env. 20 000 km (12 000 mi))

Portées des ondes :

Emetteur de vitesse : 75 cm

Emetteur de cadence : 90 cm

Emetteur de fréquence cardiaque : 75 cm

Plage d'affichage de température de l'écran :

-20°C à +70°C/ -4°F à +158°F

Plage de vitesse pour une roue de 2155 mm :

min. 2,0 km/h,

max. 199 km/h

Plage de mesure -- Temps :

jusqu'à 99:59:59 (HH:MM:SS)

Plage de mesure -- Distance quotidienne :

jusqu'à 9 999,99 km ou mi

Plage de mesure -- Navigateur :

De -99,99 à +999,99 km ou mi

Plage de mesure -- KM total :

jusqu'à 99 999 km ou mi

Plage de mesure -- Temps total :

9999:59 (HHHH:MM)

Plage de mesure -- Fréquence cardiaque :

40 à 240 bpm

Plage de mesure -- Cadence :

20 à 180 rpm

Plage de réglage -- Circonférence de la roue :

de 100 mm à 3999 mm (3,9 à 157,4 pouces)

Élimination correcte de ce produit (déchets électriques)



(S'applique dans les pays de l'Union Européenne, ainsi que dans les autres pays européens présentant un système de collecte séparé). Le marquage du produit ou des documents correspondants indique que celui-ci ne peut pas être éliminé avec les déchets ménagers normaux à la fin de sa durée de vie. Éliminez cet appareil séparément de manière à ne pas nuire à l'environnement ou à la santé en raison d'une élimination incontrôlée des déchets. Recyclez l'appareil de manière à encourager une réutilisation durable des ressources. Les utilisateurs privés

doivent contacter le revendeur auquel ils ont acheté le produit ou les autorités compétentes de manière à savoir comment ils peuvent recycler l'appareil dans le respect de l'environnement. Les utilisateurs professionnels doivent s'adresser à leur fournisseur et consulter les conditions reprises dans le contrat de vente. Ce produit ne peut pas être éliminé avec les autres déchets commerciaux.

Déclaration de conformité UE

Nous, CYCLE PARTS GmbH, Le Quartier Hornbach 13, D-67433 Neustadt/Weinstr., déclarons que les compteurs cycle VDO avec transmission radio VDO M5 et tous les émetteurs D3-SPD, D3-CAD, D3-HR satisfont aux exigences fondamentales de l'article 3 de la directive R&TTE 1999/5/CE en cas d'utilisation conforme aux dispositions.

Vous trouverez la déclaration de conformité à l'adresse : www.vdocyclecomputing.com.



Neustadt, Octobre 2013

FCC-Addendum

This device complies with part 15 of the FCC Rules. Operation is subject to the following two conditions:

- (1) This device may not cause harmful interference, and
- (2) this device must accept any interference received, including interference that may cause undesired operation.

NOTE: This equipment has been tested and found to comply with the limits for a Class B digital device, pursuant to part 15 of the FCC Rules. These limits are designed to provide reasonable protection against harmful interference in a residential installation. This equipment generates, uses and can radiate radio frequency energy and, if not installed and used in accordance with the instructions, may cause harmful interference to radio communications. However, there is no guarantee that interference will not occur in a particular installation.

If this equipment does cause harmful interference to radio or television reception, which can be determined by turning the equipment off and on, the user is encouraged to try to correct the interference by one or more of the following measures:

- Reorient or relocate the receiving antenna.
- Increase the separation between the equipment and receiver.
- Connect the equipment into an outlet on a circuit different from that to which the receiver is connected.
- Consult the dealer or an experienced radio/TV technician for help.

Changes or modifications not expressly approved by the party responsible for compliance could void the user's authority to operate the equipment.

IC-Addendum

This device complies with Industry Canada licence-exempt RSS standard(s).

Operation is subject to the following two conditions:

- (1) This device may not cause interference, and

- (2) this device must accept any interference, including interference that may cause undesired operation of the device.

This Class digital apparatus complies with Canadian ICES-003.



Cycle Parts GmbH

Le Quartier Hornbach 13

67433 Neustadt/Weinstrasse (Germany)

+49 (0) 63 21- 95 82 7 - 0

www.vdocyclecomputing.com