

DeFender™ FX

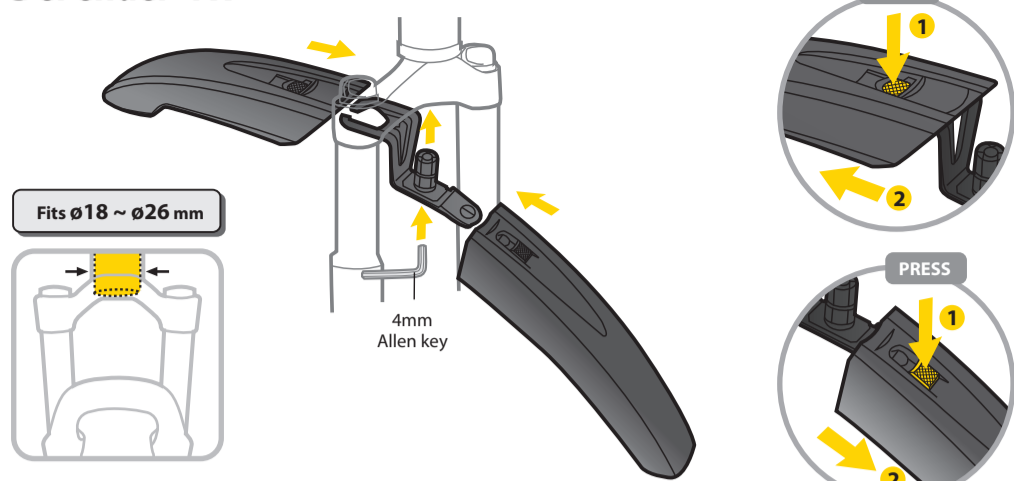

Press release button to remove fender.

DeFender™ RX

INSTALLATION

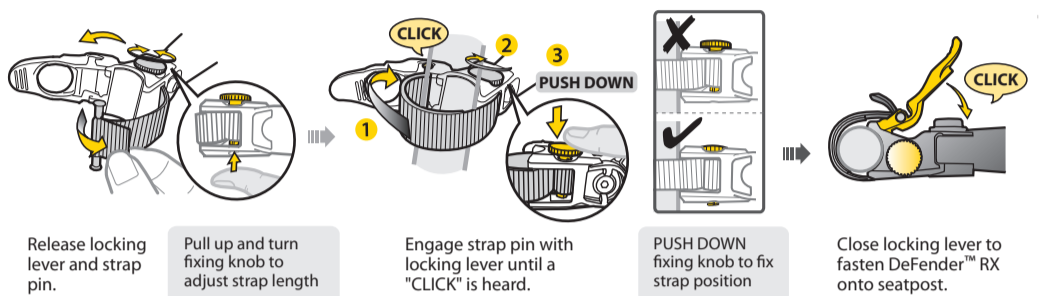

ADJUST ANGLE

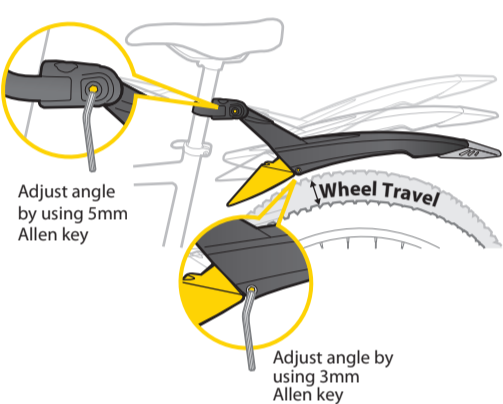

DETACHABLE DEFENDER TAIL

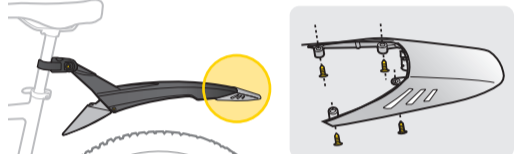

WARRANTY

2-year Warranty: All mechanical components against manufacturer defects only.
Warranty Claim Requirements
 To obtain warranty service, you must have your original sales receipt. Items returned without a sales receipt will assume that the warranty begins on the date of manufacture. All warranties will be void if the product is damaged due to user crash, abuse, system alteration, modification, or used in any way not intended as described in this manual.
 * The specifications and design are subject to change without notice.
 Please contact your Topeak dealer with any questions.
 For USA customer service call : 1-800-250-3068
 www.topeak.com

DeFender™ FX



Appuyer sur le bouton de déverrouillage pour retirer le garde-boue.

DeFender™ RX

INSTALLER LE DEFENDER™ RX SUR LE PILIER DE SELLE

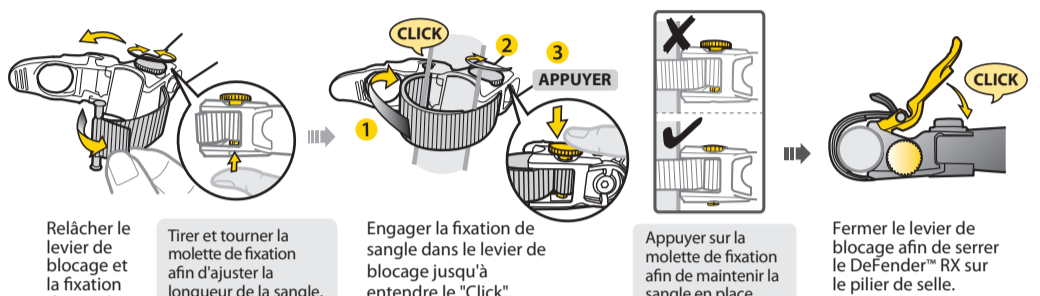

AJUSTER L'ANGLE

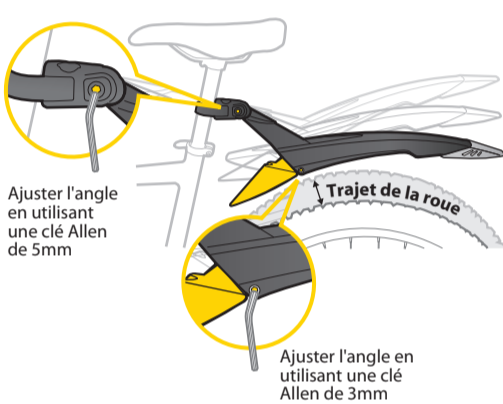

QUEUE DU DEFENDER DÉTACHABLE

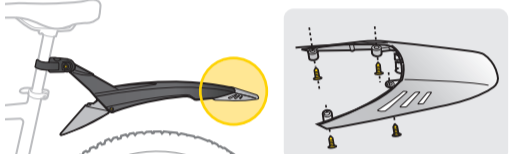

GARANTIE

Garantie de 2 ans : toutes parties mécaniques contre tout défaut de fabrication.
Reclamation de la garantie
 Pour bénéficier de notre service de garantie, vous devez être en possession de la facture d'achat originale. Si le produit nous est retourné sans cette facture d'achat, nous considérons la date de fabrication comme début de la garantie. Toute garantie sera considérée comme nulle si le produit a été endommagé suite à une chute, à un abus, une surcharge, à un quelconque changement ou modification ou à une utilisation autre que celle décrite dans ce manuel.
 * Les spécifications et l'apparence peuvent être sujettes à certaines modifications.
 Contactez votre revendeur Topeak si vous avez la moindre question.
 For USA customer service call : 1-800-250-3068 www.topeak.com

DeFender™ FX

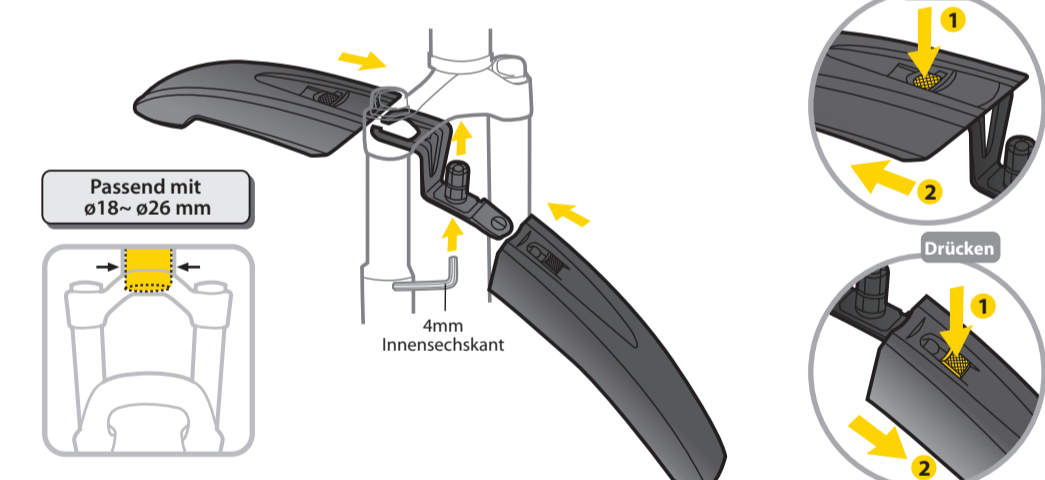

Drücken Sie die Entriegelung, um das Schutzblech zu entfernen.

DeFender™ RX

MONTIEREN SIE DEN DEFENDER™ RX AN DER SATTELSTÜTZE



WINKELEINSTELLUNG

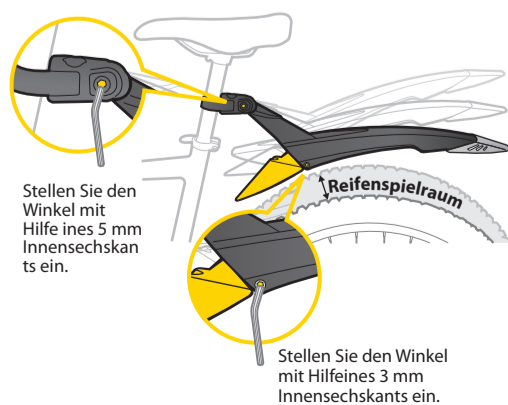

ABNEHMBARE FINNE

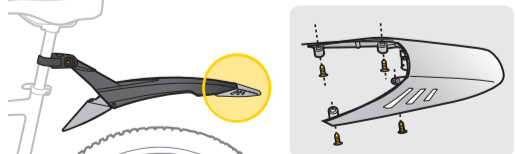

GEWÄHRLEISTUNG

2 Jahre Gewährleistung auf alle verbauten Teile, jedoch nur gegen Herstellermängel.
Gewährleistungsanspruch
 Sie benötigen Ihren Originalkaufbeleg um den Gewährleistungs-Service zu erhalten. Bei Artikel die ohne Kaufbeleg eingeschickt werden, wird davon ausgegangen, dass die Gewährleistung mit dem Herstellungsdatum beginnt. Alle Gewährleistungsansprüche werden ungültig, wenn der Artikel auf Grund eines Unfalls beschädigt oder zweckentfremdet wurde, Systemänderungen oder andere Veränderungen vorgenommen wurden oder der Artikel anderweitig verwendet wurde als in diesem Handbuch beschrieben.
 * Änderungen in Design und Eigenschaft bedürfen keiner vorherigen Ankündigung.
 Topeak Produkte sind ausschließlich im Fahrradfachhandel erhältlich.
 Bitte nehmen Sie Kontakt mit Ihrem nächsten Topeak Händler auf, um offene Fragen zu klären. Für Kunden in Deutschland, Tel. 0261-899998-28
 Homepage: www.topeak.de

DeFender™ FX



Pulse el pulsador de desmontaje para quitar el guardabarros.

DeFender™ RX

INSTALACIÓN DE DEFENDER™ RX EN LA TIJA



AJUSTE DEL ÁNGULO

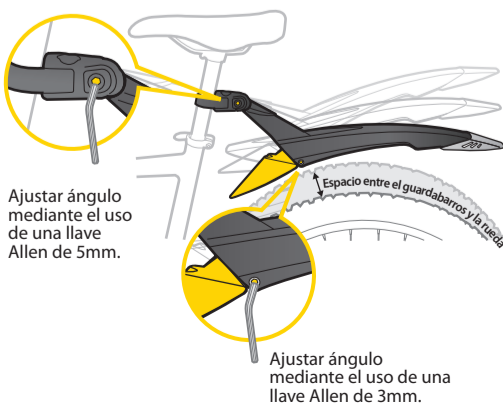

EXTREMO AJUSTABLE

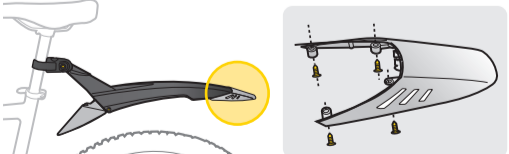

GARANTÍA

Garantía de 2 años: Todos los componentes mecánicos sólo contra defectos del fabricante.
Requerimientos para Reclamación de Garantía
 Para obtener los servicios de Garantía, tiene que disponer del justificante de compra original. En los artículos devueltos sin el justificante de compra se considerará como fecha de inicio de la garantía la fecha de fabricación. No se considerarán cubiertos por la garantía los artículos dañados por golpes, abuso, alteraciones del sistema, modificaciones o uso de otra manera o para otros usos a los descritos en este Manual. * Las especificaciones y diseño están sujetos a cambios sin notificación previa.
 Por favor, contacte con su vendedor Topeak para cualquier pregunta.
 For USA customer service , call : 1-800-250-3068
 www.topeak.com

DeFender™ FX

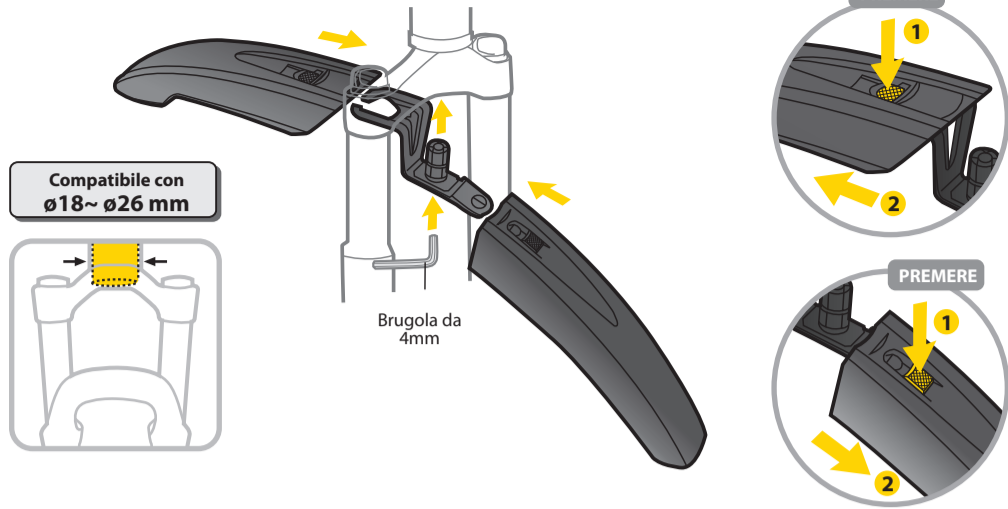

ディフェンダー™ FX

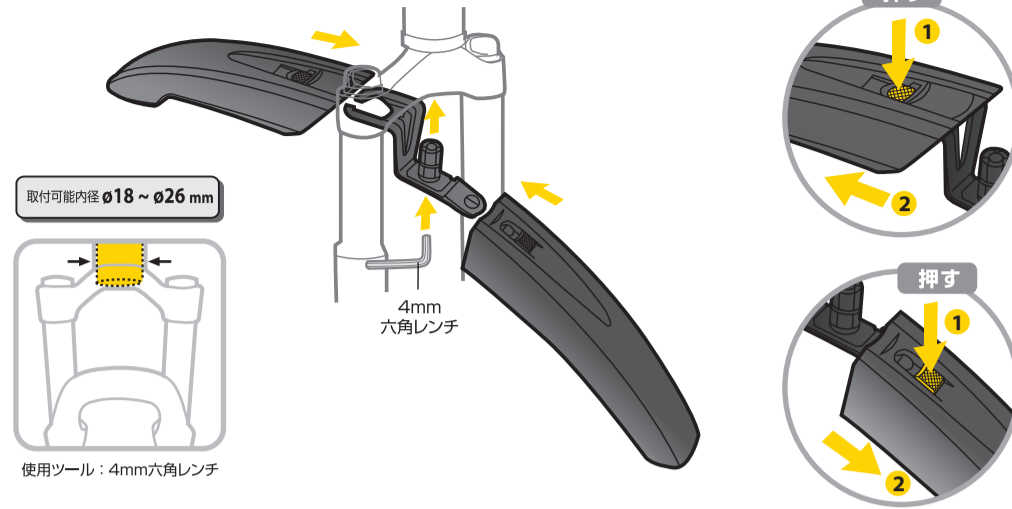

DeFender™ RX

INSTALLARE IL DEFENDER™ RX AL REGGISSELLA



ディフェンダー™ RX

取り付け

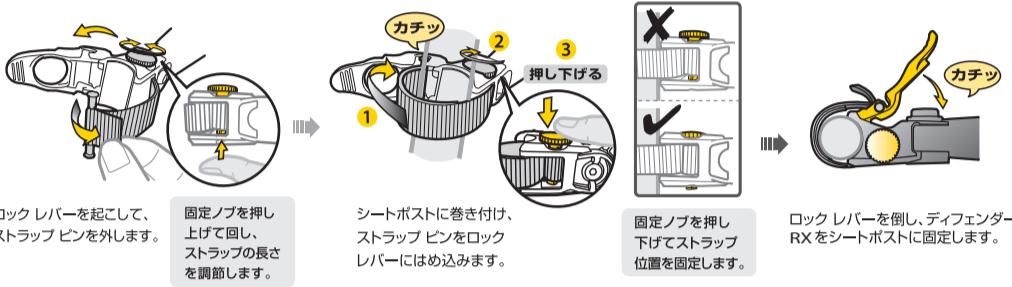

REGOLAZIONE ANGOLAZIONE

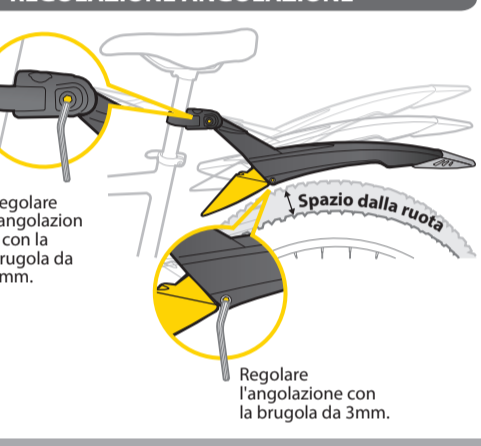

CODA DEFENDER STACCABILE

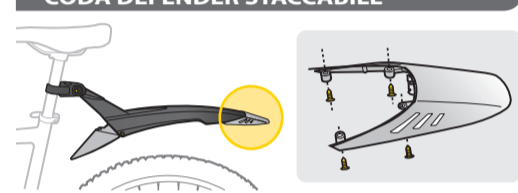

GARANZIA
2 anni di garanzia: valida solo per difetti di produzione delle componenti meccaniche.
Richiesta danni in garanzia:
Per ottenere i servizi di garanzia dovete avere lo scontrino originale. Nel caso non siate in possesso dello scontrino la garanzia partirà dalla data di produzione. La garanzia non coprirà i danni causati dall'utente al DeFender™ FX&RX, per alterazioni e modifiche del sistema, o errata installazione rispetto a quanto indicato nel presente manuale.
* Le specifiche e disegni possono subire modifiche senza preavviso.
I prodotti Topeak sono in vendita nei negozi specializzati per ciclisti.
Per ogni richiesta o chiarimento rivolgetevi al rivenditore Topeak più vicino.
Siteo internet: www.topeak.com

角度調整

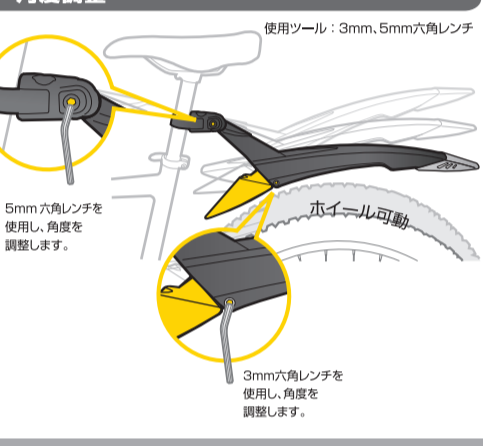

取り外し可能テール

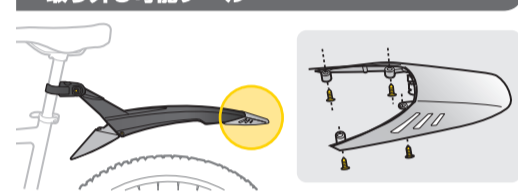

保障期間
ご購入日より2年間; 製造上の欠陥による機械部品の不良が対象です。
保障の請求
保障を受けるには、ご購入日の付いた領収書が必要です。領収書なしで保障を受ける場合の保障期間は製造年月日から起算させていただきます。お客様の事故などによる外的要因、誤使用、改造、およびこの取扱説明書に従わない本来の用途以外のご使用による故障は保障を受けられません。故障した製品は故障状況を明記して、お買上げの販売店へお持ちください。お送りになる場合の送料はお客様にてご負担をお願いします。
* スベックやデザインは改良のため予告なく変更されることがあります。
トピーク製品は全国有名自転車店でお買い求めいただけます。
ご購入は、最寄りのトピーク正規販売店へどうぞ。
Website: www.topeak.jp

DeFender™ FX

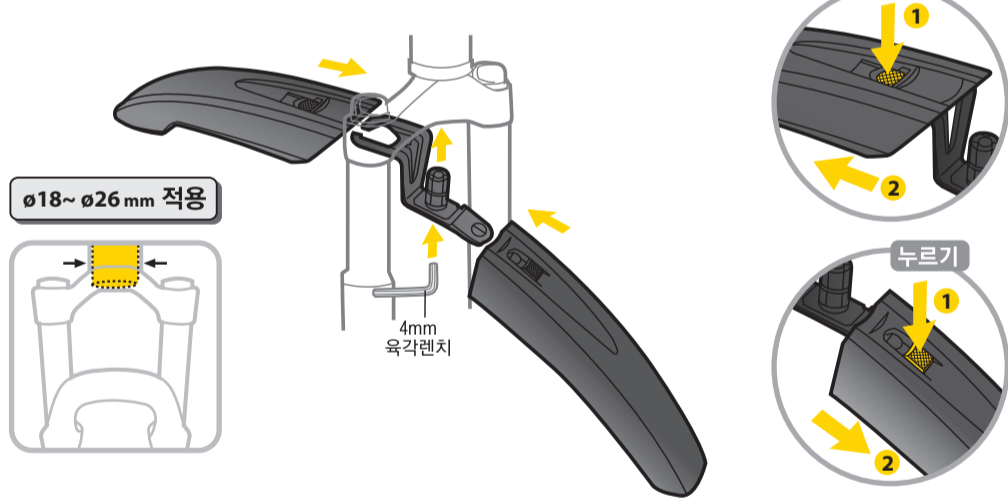

DeFender™ FX

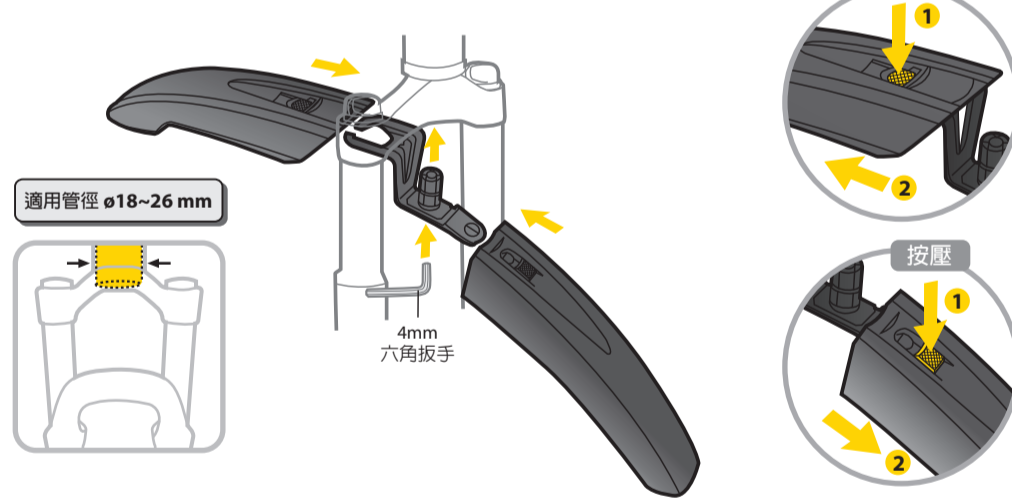

DeFender™ RX

시트포스트에 디펜더 RX 장착하기



DeFender™ RX

如何安裝 DEFENDER™ RX

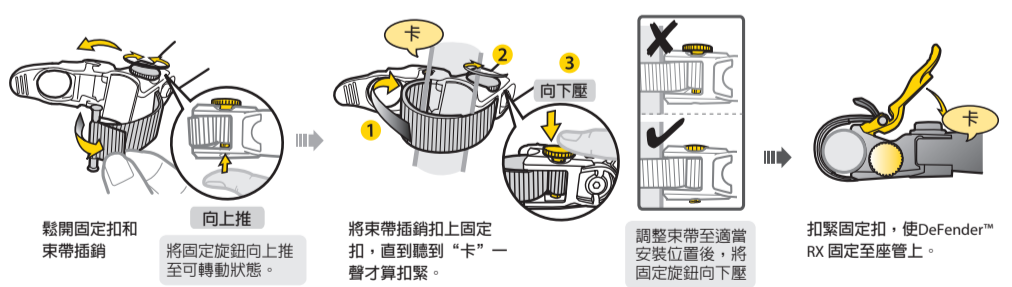

각도 조절

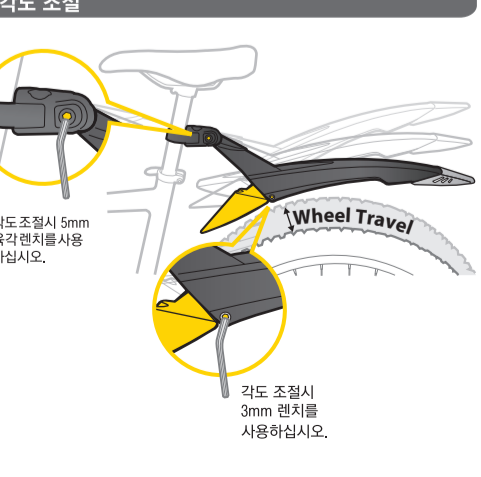

분리 가능한 디펜더 테일

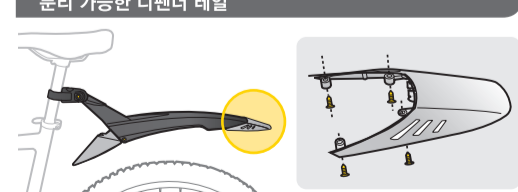

품질 보증
제한적 2년 품질 보증: 소비자 과실을 제외한 제조과정상 모든 요인에 대하여 2년간 보증합니다.
품질 보증을 위한 필요조건
품질 보증 서비스를 받으실려면, 반드시 원본 구매 영수증을 제시해야 합니다.
구매 영수증이 없는 경우, 모든 제품은 그 제품의 가장 최초의 제조일로부터 3개월 후를 구입일로 인정합니다.
본 제품을 사용 중 외부로부터 손상되었거나 사용자의 오용, 남용, 임의 개조, 변경 또는 사용설명서에 기술한 내용에 맞지 않게 사용된 경우 품질 보증을 받을 수 없습니다.
* 제품의 재원이나 디자인은 사전공지 없이 변경될 수 있습니다.
토박사의 제품은 전문 대리점에서만 구입 가능합니다.
대한민국 정식 공급사: (주)하이엔드스포츠 제품 문의 및 기술 상담: TEL.031-9022-7510
홈페이지: www.hlsc.co.kr, www.topeak.com

角度調整

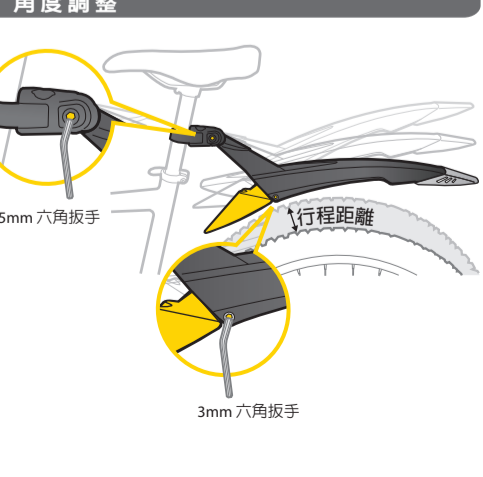

可式泥除尾

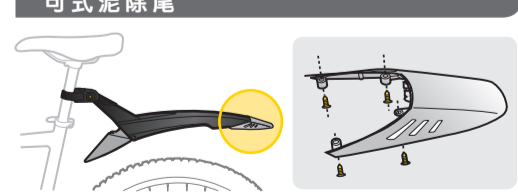

產品保固
保固要求
申請保固期限中的服務, 須檢具購買時之發票, 若無法提供, 則其保固期限將自製造日期開始算起。若因使用者不慎損壞、使用不當、自行改裝、更改系統或未能按照說明書上的正確操作方式, 本產品將不被列入保固範圍。
* 本公司保留產品規格變更之權利。
Topeak產品僅有在本公司授權的專業經銷商購買, 才能享有保固的權利。
Topeak產品相關的資訊, 請洽詢Topeak當地授權的經銷商, 或聯絡 台灣 捷安特 服務專線: 4055-9555
中國上海 海伯司達 服務專線: (021) 2037-1000
網址: www.topeak.com