

arion DIGITAL SMART B+



ISTRUZIONI PER L'USO

IT

INSTRUCTIONS FOR USE

EN

BEDIENUNGSANLEITUNG

DE

NOTICE D'UTILISATION

FR

INSTRUCCIONES PARA EL USO

ES

GEBRUIKSAANWIJZING

NL

ELITE

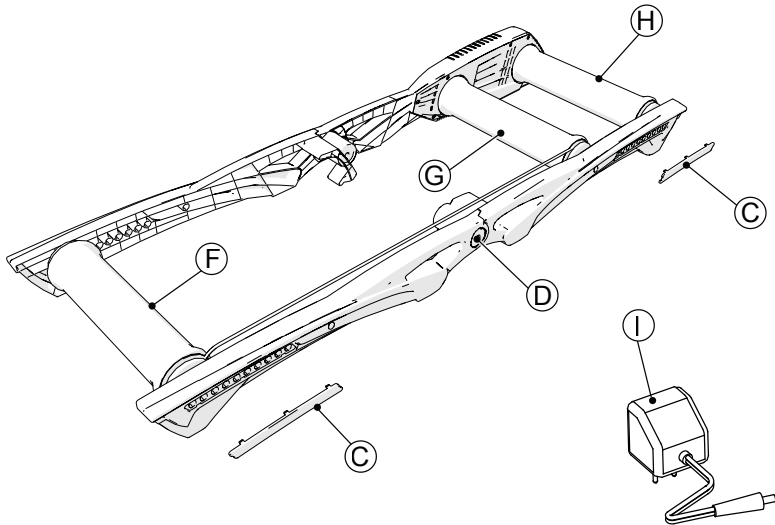
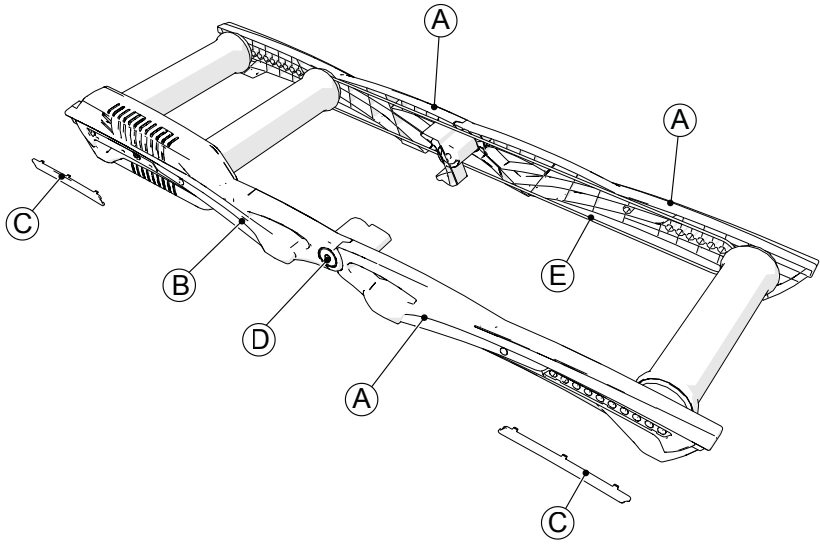

ELITE

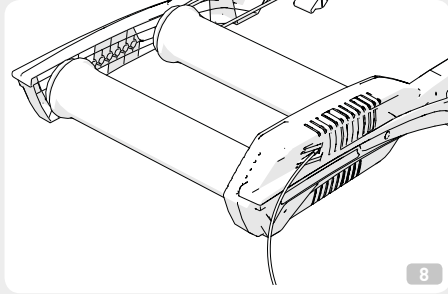
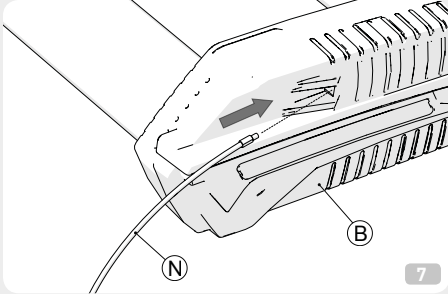
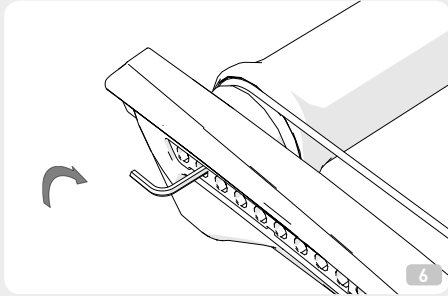
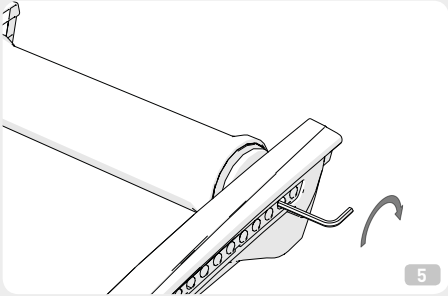
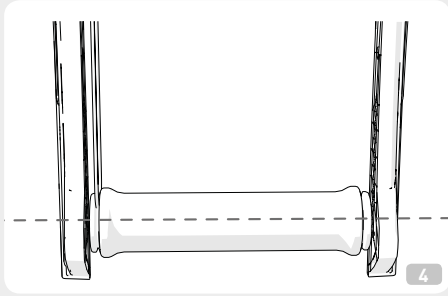
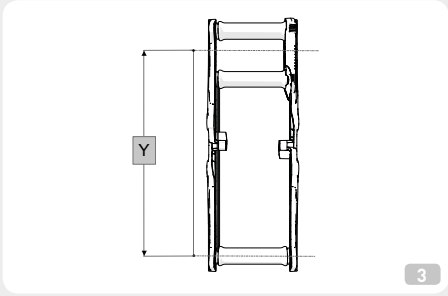
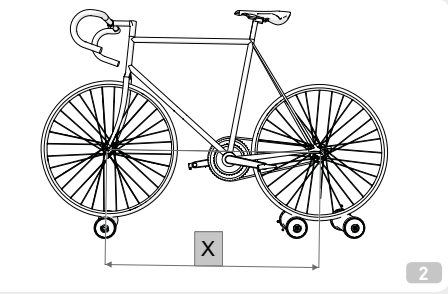
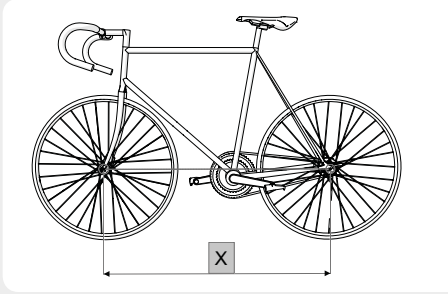

ELITE

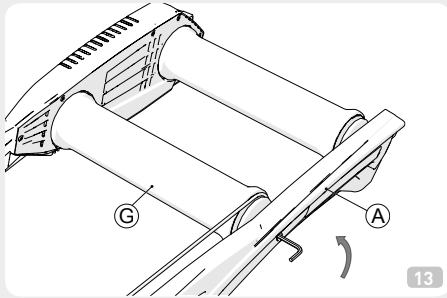
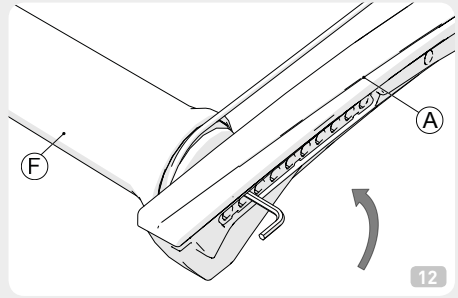
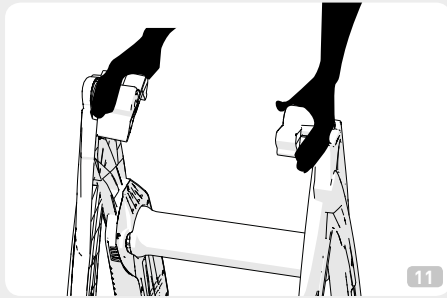
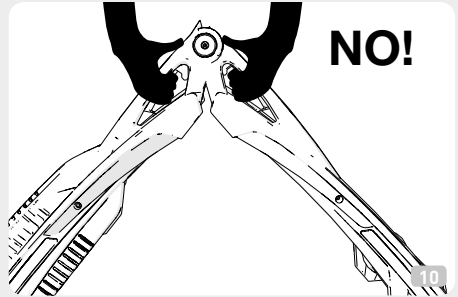
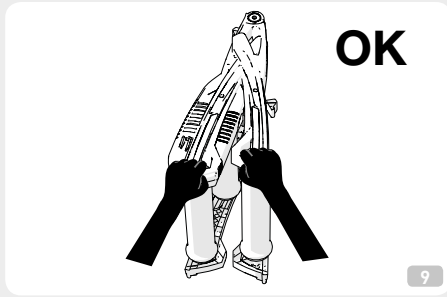

ITALIANO

• ISTRUZIONE PER L'USO	3	• TROUBLESHOOTING	6
• SENSORE CADENZA	4	• SUGGERIMENTI PER UTILIZZARE IL VOSTRO ARION DIGITAL SMART B+	6
• IMPORTANTE	4	• FINE UTILIZZO	6
• PROTOCOLLI DI TRASMISSIONE DATI	4	• CURA E MANUTENZIONE	6
• NOME E LISTA DEI COMPONENTI	4	• ATTENZIONE	7
• ASSEMBLAGGIO	5	• INFORMAZIONI SULLO SMALTIMENTO DEL PRODOTTO	7
• REGOLAZIONE INTERASSE DELL' ARION DIGITAL SMART B+	5	• DICHIARAZIONE DI CONFORMITÀ	35
• NOTE	5	• GARANZIA	36
• UTILIZZO	5		

ENGLISH

• INSTRUCTIONS FOR USE	8	• TROUBLESHOOTING	10
• CADENCE SENSOR	8	• ADVICE ON USING YOUR ARION DIGITAL SMART B+	10
• IMPORTANT	9	• END USE	11
• DATA TRANSMISSION PROTOCOLS	9	• CARE AND MAINTENANCE	11
• NAME AND LIST OF COMPONENTS	9	• ATTENTION	11
• ASSEMBLY	9	• INFORMATION ON PRODUCT DISPOSAL	12
• DISTANCE ADJUSTMENT OF ARION DIGITAL SMART B+	9	• DECLARATION OF CONFORMITY	35
• NOTES	10	• WARRANTY	36
• USE	10		

DEUTSCH

• BEDIENUNGSANLEITUNG	13	• TROUBLESHOOTING	16
• RHYTHMUS-SENSOR	14	• EMPFEHLUNGEN ZUM GEBRAUCH IHRES ARION DIGITAL SMART B+	16
• WICHTIG	14	• ENDVERWENDUNG	17
• PROTOKOLLE FÜR DIE DATENÜBERTRAGUNGEN	14	• PFLEGE UND WARTUNG	17
• BEZEICHNUNG UND LISTE DER KOMPONENTEN	15	• ACHTUNG	17
• ZUSAMMENBAU	15	• HINWEISE ZUR ENTSORGUNG DES PRODUKTS	18
• ABSTANDSEINSTELLUNG	15	• KONFORMITÄTSERKLÄRUNG	35
• ANMERKUNGEN	16	• GARANTIE	36
• VERWENDUNG	16		

FRANÇAIS

• MODE D'EMPLOI	19	• CONSEILS POUR UTILISER VOTRE ARION	
• CAPTEUR DE CADENCE	20	DIGITAL SMART B+	22
• IMPORTANT	20	• FIN UTILISATION	22
• PROTOCOLES DE TRANSMISSION DONNÉES	20	• SOIN ET ENTRETIEN	22
• NOM ET LISTE DES PIÈCES	20	• ATTENTION	23
• ASSEMBLAGE	21	• INFORMATIONS SUR LA DESTRUCTION DU	
• AJUSTEMENT DISTANCE	21	PRODUIT	23
• NOTES	21	• DÉCLARATION DE CONFORMITÉ	35
• UTILISATION	21	• GARANTIE	36
• TROUBLESHOOTING	22		

ESPAÑOL

• INSTRUCCIONES PARA EL USO	24	• SUGERENCIAS PARA UTILIZAR EL ARION DIGITAL	
• DETECTOR CADENCIA	25	SMART B+	27
• IMPORTANTE	25	• USO FINAL	27
• PROTOCOLOS DE TRANSMISIÓN DATOS	25	• CUIDADOS Y MANTENIMIENTO	27
• NOMBRE Y RELACION DE LOS COMPONENTES	25	• ATENCIÓN	28
• ENSAMBLAJE	26	• INFORMACIONES ACERCA DE LA ELIMINACIÓN	
• AJUSTE DISTANCIA	26	DEL PRODUCTO	28
• NOTAS	26	• DECLARACIÓN DE CONFORMIDAD	35
• USO	27	• GARANTIA	37
• TROUBLESHOOTING	27		

DUTCH

• GEBRUIKSAANWIJZING	29	• TROUBLESHOOTING	32
• CADANSSENSOR	30	• EMPFEHLUNGEN ZUM GEBRAUCH IHRES ARION	
• BELANGRIJK	30	DIGITAL SMART B+	32
• DATATRANSMISSIE PROTOCOLLEN	30	• EINDE GEBRUIK	33
• BENAMING EN LIJST VAN DE ONDERDELEN	31	• VERZORGING EN ONDERHOUD	33
• ASSEMBLAGE	31	• LET OP	33
• TIPS VOOR HET GEBRUIK VAN UW ARION		• INFORMATIE OVER DE VERWIJDERING VAN HET	
DIGITAL SMART B+	31	PRODUCT	34
• OPMERKINGEN	32	• VERKLARING VAN OVEREENSTEMMING	35
• GEBRUIK	32	• GARANTIE	37

Grazie per aver scelto di acquistare il rullo ARION DIGITAL SMART B+

ISTRUZIONE PER L'USO

Arion Digital Smart B+ è un dispositivo elettronico per effettuare allenamenti e test ciclistici indoor, da interfacciare con un personal computer (Windows) e ad App per dispositivi mobili, come smartphone o tablet.

Per un uso completo, l'Arion digital Smart B+ richiede l'uso di display (programma, app o device) che si in grado di connettersi al rullo, mostrare i dati dell'allenamento e far variare la resistenza del rullo.

Grazie alle connettività "ANT+™" e "Bluetooth Smart" integrate, il Arion Digital Smart B+ si connette al computer o al device mobile senza fili. La doppia connettività rende il Arion Digital Smart B+ compatibile con la maggior parte di periferiche anche senza l'aggiunta di ulteriori componenti.

Arion Digital Smart B+ è compatibile con l'app di Elite "my E-Training". Questa è un'app che funziona su dispositivi iOS (iPhone, iPad, iPod Touch) e Android e che ha molte funzionalità.

Arion Digital Smart B+ supporta il protocollo ANT+™ FE-C. Questo protocollo è stato sviluppato per l'utilizzo con i rulli di allenamento e oltre ad acquisire i dati dell'allenamento come velocità e cadenza, permette anche di variare la resistenza del rullo, a differenza di altri protocolli ANT+ che acquisiscono solamente i dati senza la possibilità di interagire con il rullo.

Inoltre il protocollo ANT+™ FE-C è un protocollo aperto che permette al rullo di funzionare con tutti quei programmi e App che supportano tale protocollo. In questo modo è possibile scegliere liberamente il pro-

gramma con cui far funzionare il Arion Digital Smart B+ cercando quello che meglio soddisfa le esigenze.

La lista completa dei device con il protocollo ANT+™ FE-C è disponibile sul sito ANT+™ (<http://www.thisisant.com/directory/>).

Nota: non tutti i computer/periferiche hanno la connettività ANT+™ integrata. Per questo motivo potrebbe essere necessario avere un componente aggiuntivo.

Per dispositivi che hanno la connettività Bluetooth Smart Ready, come molti telefoni e tablet, è possibile connettersi all'App Elite my E-Training anche senza l'uso di componenti aggiuntivi. In questo caso, il dispositivo si collegherà al rullo o al sensore usando la comunicazione Bluetooth Smart del telefono/tablet. Stessa cosa succede nel caso della connettività ANT+™. Se lo smartphone/tablet/dispositivo ciclo computer dispone di connettività ANT+™ integrata userà quella, altrimenti alcuni modelli hanno la possibilità di dialogare con chiavette esterne da collegare direttamente o mediante l'ausilio di adattatori.

Per controllare le compatibilità del dispositivo, verificare la tabella informativa qui sotto:

- iPad 3 o superiore
- iPhone 4S o superiore
- iPod Touch 5 gen o superiore
- Android 4.3 e Bluetooth 4.0

Queste sono le caratteristiche minime per la presenza della compatibilità con Bluetooth Smart. Per conoscere le caratteristiche della vostra periferica, consultare la scheda tecnica del tuo apparecchio presente nel sito del produttore.

necessari per poter utilizzare il proprio trainer.

Il rullo costituisce un strumento di allenamento che consente di raggiungere la migliore forma per il ciclismo.

I rulli, in materiale tecnopolimero, sono sagomati allo scopo di garantire migliore controllo dell'andatura.

I cuscinetti di alta qualità garantiscono molti anni di uso senza alcun inconveniente o rumorosità dovuta ad usura dei materiali.

Il telaio dell' Arion Digital Smart B+ è molto pratico, maneggevole, facile da usare e non è ingombrante.

Infatti, Arion Digital Smart B+ ha il telaio pieghevole e quando viene riposto lo spazio d'ingombro viene ridotto di circa la metà; questa è un'ottima scelta anche per il trasporto stesso.

È consigliato a tutti gli utenti di qualsiasi livello.

SENSORE CADENZA

Il rullo Arion Digital Smart B+ non utilizza un sensore per la rilevazione della cadenza. Questo è possibile grazie ad un sofisticato calcolo che si basa sulla velocità. Non essendo una misura diretta ma il risultato di un calcolo, in particolari situazioni il valore della cadenza potrebbe non essere accurato.

IMPORTANTE

Fare attenzione alla posizione delle mani al momento di richiudere il rullo evitando di schiacciarle tra i due longheroni

NOME E LISTA DEI COMPONENTI

- A** N°3 Longheroni
- B** N°1 Longherone con Resistenza
- C** N°4 Coperchi Rettangolari
- D** N°2 Coperchi Circolari
- E** N°1 Cinghia di trasmissione

PROTOCOLLI DI TRASMISSIONE DATI

Come accennato l'Arion Digital Smart B+ utilizza un sistema di trasmissione senza fili che permette l'interazione del rullo con una app/programma/periferica.

I protocolli senza fili che il rullo usa sono di due tipi: ANT+™ e Bluetooth Smart.

- ANT+™ FE-C. questo protocollo permette l'invio dei dati da parte del rullo e la variazione di resistenza da parte dell'App/programma/dispositivo.

ANT+™ Potenza e Bluetooth Smart Potenza. questi protocolli permettono l'invio della potenza stimata che il ciclista sta sviluppando.

ANT+™ Speed&Cadenza e Bluetooth Smart Potenza. Questi protocolli permettono l'invio dei valori di velocità e cadenza dell'allenamento.

- Bluetooth Smart Elite Trainers. Questo protocollo permette da parte dell'App/programma/dispositivo di variare la resistenza del rullo.

Verifica con il produttore dell'app/programma/dispositivo la compatibilità con uno o più di questi protocolli.

Alcune note sul comportamento dei suddetti protocolli:

- Quando il rullo è collegato con un protocollo Bluetooth Smart ad dispositivo, non è più possibile connetterlo con altri dispositivi. Questo è dovuto ad una limitazione del protocollo Bluetooth Smart.

- Quando un rullo si connette con il protocollo ANT+™, smette di trasmettere con il protocollo Bluetooth Smart e vice versa.

- F** N°1 Rullo Anteriore
- G** N°1 Rullo Centrale
- H** N°1 Rullo Posteriore
- I** N°1 Alimentatore
- N°1 Chiave esagonale

ASSEMBLAGGIO

Il Vostro prodotto Arion Digital Smart B+ non necessita di alcun intervento di montaggio poiché tale operazione è interamente realizzata presso i nostri reparti produttivi che ne verificano la perfetta funzionalità su ogni esemplare prodotto.

REGOLAZIONE INTERASSE DELL' ARION DIGITAL SMART B+

Prima di iniziare ad utilizzare il Vostro Arion Digital Smart B+ sarà necessario effettuare una regolazione dell'interasse rulli per renderli compatibili con la misura del telaio della Vostra bicicletta.

La regolazione dovrà essere effettuata nella seguente modalità:

- 1) Misurare la lunghezza tra il centro delle ruote della bicicletta che si andrà ad utilizzare su Arion Digital Smart B+ (Fig.2). Per comodità chiameremo tale dimensione "X".
- 2) La distanza dal punto intermedio tra i due rulli posteriori fino al centro del rullo anteriore Arion Digital Smart B+, che per comodità chiameremo "Y" (Fig.3), dovrà corrispondere o avvicinarsi il più possibile alla misura "X". L'asse del rullo anteriore Arion Digital Smart B+ deve essere posizionato nel foro del telaio Arion Digital Smart B+ la quale misura riportata sulla scala graduata si avvicina maggiormente alla dimensione "X" (Fig.4).

ATTENZIONE: la dimensione "Y" deve essere pari o leggermente superiore a "X". I rulli possono essere regolati per adattarli con biciclette la cui distanza tra le ruote vada da 0944-1124 mm (37 a 44 pollici).

- 3) Per cambiare Y bisogna spostare il rullo anteriore F).
- 4) Ripiegare l'Arion Digital Smart B+ fino a che vi sia un lasco nella cinghia di trasmissione E).
- 5) Allentare la cinghia di trasmissione E) facendola fuoriuscire dalle relative guide anteriore e posteriore.
- 6) Dispiegare nuovamente l'Arion Digital Smart B+ in posizione aperta.

7) Rimuovere i coperchi rettangolari C) (eventualmente aiutandosi con un cacciavite), le viti e le rondelle dal rullo anteriore da entrambi i lati, utilizzando la chiave esagonale data in dotazione (Fig. 5 e Fig. 6).

8) Estrarre il rullo dalla posizione originale.

9) Posizionare il rullo nella sede appropriata di fori del telaio, affinché X corrisponda con Y.

10) Riposizionare le viti e le rondelle nei fori appositi, ma non stringerle del tutto.

11) Chiudere l'Arion Digital Smart B+, posizionare la cinghia di trasmissione E) sulla guida del rullo anteriore F) e centrale G).

12) Dispiegare l'Arion Digital Smart B+ nuovamente in posizione aperta.

13) Controllare la posizione del rullo anteriore F) mettendo la vostra bicicletta sui rulli e confermando il corretto allineamento dell'asse del rullo anteriore con l'asse anteriore della bicicletta.

14) Una volta che il rullo anteriore F) è posizionato, stringere le viti con la giusta forza, non troppo perché si potrebbero deformare i longheroni A).

15) Chiudere i lati con i coperchi rettangolari C).



NOTE



- **Attenzione: sistemi integrati wireless che lavorano sulla stessa banda di frequenza, possono interferire con la trasmissione dei dati dell'Arion Digital Smart B+. In questo caso disattivare tali apparecchi.**
- **Evitare di lasciare il rullo alla luce diretta del sole o in ambienti particolarmente umidi per periodi prolungati quando non sono utilizzate.**
- **Non applicare mai detergenti chimici (benzine o diluenti) su nessuna parte dell'Arion Digital Smart B+.**

UTILIZZO

- Inserire l'alimentatore I) nella presa elettrica e il connettore nell'Arion Digital Smart B+ (Fig. 7 e Fig. 8).
- Iniziare a pedalare sul rullo.

TROUBLESHOOTING

• Il valore di cadenza non è accurato:

l'algoritmo di calcolo della cadenza senza sensore in condizioni particolari potrebbe non essere accurato. Normalmente questo è più critico quando si fanno allenamenti ad altre frequenze di pedalata e bassa resistenza.

Il trainer non si connette alla app:

il trainer deve essere alimentato correttamente per poter funzionare, ed entro 15 minuti deve essere fatta la connessione con un dispositivo, altrimenti il trainer entrerà in modalità di risparmio energetico. Per riattivare il rullo, iniziare a pedalare oppure disalimentare e rialimentare il rullo stesso, effettuare poi la connessione entro i 15 minuti.

SUGGERIMENTI PER UTILIZZARE IL VOSTRO ARION DIGITAL SMART B+

- 1) I rulli funzionano meglio con pneumatico avente battistrada liscio. Se usate una mountain bike, per ridurre la rumorosità e aumentare la stabilità, cambiare il pneumatico in dotazione con pneumatico liscio.
- 2) Se siete principianti, posizionate i rulli in un vano d'ingresso o vicino ad un oggetto stabile, in modo da avere un sostegno per poter sviluppare il necessario equilibrio.
- 3) Assicuratevi che Arion Digital Smart B+ posi su una superficie piana.
- 4) Iniziate a pedalare e guardate avanti, come se foste in strada. Anche se istintivamente tendereste a guardare la ruota anteriore, riuscirete meglio a mantenere l'equilibrio e a pedalare "in linea retta" se vi concentrate su un oggetto posto davanti a voi a 2.5 – 4 mt (10-15 piedi).
- 5) Se iniziate a inclinarvi o a spostarvi sul lato dei tamburi, correggete la vostra posizione con movimenti di sterzo molto leggeri. Se sterzate troppo perderete il vostro equilibrio o finirete oltre il lato dei rulli.
- 6) Mantenere una cadenza di pedalata elevata e uniforme vi aiuterà a rimanere in equilibrio sui rulli, grazie all'effetto giroscopico della velocità delle ruote.
- 7) Inizialmente, pedalare sui rulli vi darà la sensazione d'instabilità, muovere il manubrio troppo bruscamente

o pedalare con un ritmo pesante può farvi perdere il controllo. Questo è il grande vantaggio dei rulli rispetto agli strumenti da allenamento standard. I rulli insegneranno a ridurre il movimento della parte superiore del corpo e a mantenere un ritmo di pedalata uniforme.

FINE UTILIZZO

- Per il trasporto o per ridurre gli ingombri quando non si utilizza il rullo si consiglia di chiudere il telaio. Fare attenzione alla posizione delle mani al momento di chiudere il rullo evitando di schiacciarle tra i due longheroni. La corretta operazione di chiusura richiede di posizionare le mani nelle estremità dei longheroni e di richiudere il telaio (Fig. 9).
- Evitare quindi di posizionare le mani in modo che possano schiacciarsi tra i longheroni (Fig. 10).
- Per facilitare il trasporto si consiglia di prenderlo per le apposite maniglie presenti in corrispondenza delle cerniere (Fig. 11).

CURA E MANUTENZIONE

- 1) L'esposizione prolungata alla luce diretta del sole può provocare la deformazione dei rulli in tecnopolimero. Non utilizzate o tenere i rulli alla luce diretta del sole.
- 2) Pulire sempre i rulli dopo l'uso. Usare solo un panno umido. Non usate solventi o detergenti aggressivi.
- 3) Nel caso di inutilizzo prolungato di Arion Digital Smart B+, sganciare la cinghia di trasmissione facendola fuoriuscire dalla relativa sede oppure richiuderlo. Tale tensionamento può provocarne una prematura perdita dell'efficienza di trasmissione.
- 4) I cuscinetti accoppiati sul rullo sono autolubrificati e non necessitano di manutenzione.
- 5) Controllare periodicamente che le viti di bloccaggio rulli siano ben serrate, avendo cura di non deformare le plastiche.
- 6) Non lasciare l'alimentatore attaccato al rullo se non in uso.
- 7) Nel caso di usura o rottura della cinghia di trasmissione, sostituire la stessa come segue:
 - A) togliere il coperchio rettangolare C) dal longherone del lato opposto alla resistenza magnetica;
 - B) svitare le viti fissaggio (Fig. 12);

- C) svitare le viti fissaggio che si trovano nel longherone lato opposto alla resistenza magnetica del rullo centrale G (Fig. 13);
- D) sostituire la cinghia, rialloggiare i rulli nelle corrette sedi e fissare nuovamente;
- E) inserire il coperchio rettangolare nella sua sede;
- 8) cinghie di trasmissione e altri pezzi di ricambio sono disponibili per Arion Digital Smart B+ da Elite indicando il relativo codice.

ATTENZIONE

- Evitare che persone, bambini o animali possano avvicinarsi al rullo durante l'utilizzo in quanto i componenti in movimento o rotanti del rullo e della bicicletta possono produrre danni in caso di contatto.
- Prima di iniziare l'allenamento, posizionare il trainer in un luogo adatto, lontano da oggetti potenzialmente pericolosi (mobili, tavoli, sedie...) in modo da evitare ogni rischio di contatto involontario e accidentale con

gli oggetti stessi.

- Il rullo è studiato per l'uso da parte di un solo ciclista.
 - Per fermarsi non usate i freni della bicicletta.
- Appoggiare il piede sul telaio Arion Digital Smart B+ e lasciate che la bici arrivi a fermarsi.
- Non conservate Arion Digital Smart B+ in luoghi bagnati o umidi. Questo potrebbe danneggiare i componenti elettronici.
 - La conformità dell'Arion Digital Smart B+ alle direttive comunitarie potrebbe venir meno se non viene utilizzato l'alimentatore fornito in dotazione.

Assistenza tecnica:

Tel. 0039 049 5940044

e-mail: real@elite-it.com

INFORMAZIONI SULLO SMALTIMENTO DEL PRODOTTO

1) NELL'UNIONE EUROPEA



Questo prodotto è conforme alle Direttive EU 2002/95/CE, 2002/96/CE and 2003/108/CE.

Il simbolo del cassonetto barrato riportato sull'apparecchiatura o sulla sua confezione indica che il prodotto alla fine della propria vita utile deve essere raccolto separatamente dagli altri rifiuti.

L'utente dovrà, pertanto conferire l'apparecchiatura giunta a fine vita agli idonei centri di raccolta differenziata dei rifiuti elettronici, oppure riconsegnarla al rivenditore al momento dell'acquisto di una nuova apparecchiatura di tipo equivalente, in ragione di una a uno.

L'adeguata raccolta differenziata per l'avvio successivo dell'apparecchiatura dimessa al riciclaggio, al trattamento e allo smaltimento ambientalmente compatibile contribuisce ad evitare possibili effetti negativi sull'ambiente e sulla salute e favorisce il reimpiego e/o riciclo dei materiali di cui è composta l'apparecchiatura.

Lo smaltimento abusivo del prodotto da parte dell'utente comporta l'applicazione delle sanzioni amministrative previste dalla normativa vigente.

2) IN PAESI CHE NON FANNO PARTE DELL'UNIONE EUROPEA

Se si desidera eliminare il presente prodotto, contattare le autorità locali e informarsi sul metodo di smaltimento.

Thank you for choosing the ARION DIGITAL SMART B+ roller

INSTRUCTIONS FOR USE

Arion Digital Smart B+ is an electronic unit designed for indoor cycling training & testing that connects to a PC (Windows) or a mobile app for devices such as smartphones or tablets.

In order to fully enjoy the Arion Digital Smart B+ you must have a display (software, app or device) that connects to the hometrainer, displays training data and adjusts resistance.

The Arion Digital Smart B+ features integrated "ANT+™" and "Bluetooth Smart" connectivity options, which makes the Arion Digital Smart B+ compatible with most devices without having to use other additional components.

Moreover, the ANT+™ FE-C protocol is "open" - it allows the hometrainer to run all the software that supports it, so you can freely choose the software to use with the Digital Smart B+.

Arion Digital Smart B+ is compatible with ELITE's "My E-Training" app; the app's many features work with iOS (iPhone, iPad, iPod Touch) and Android devices.

Arion Digital Smart B+ supports ANT+™ FE-C, an interactive protocol developed for hometrainers to read speed and cadence data and to adjust resistance. Other protocols allow only one-way data transfer and no interaction with the hometrainer.

Moreover, the ANT+™ FE-C protocol is "open" - it allows the hometrainer to run all the software that supports it, so you can freely choose the software to use with the Arion Digital Smart B+.

A complete list of devices featuring the ANT+™ FE-C protocol is available at ANT+™ website (<http://www.thisisant.com/directory/>).

Note: Not all computers/devices have integrated ANT+™ connectivity and some may require an additional component

Many newer phones and tablets already feature the Bluetooth Smart Ready connection and/or the ANT+™ connection and do not require additional components: if your smartphone/tablet/device cycle computer features integrated ANT+™ connectivity it will be utilized, otherwise some models can communicate with external USB dongles for a direct connection or via adapters.

Here's a list of compatible devices:

iPad 3 or newer

iPhone 4S or newer

iPod Touch 5th gen or newer

Android 4.3 and Bluetooth 4.0 devices

The above are the minimum required features for Bluetooth Smart compatibility. Please refer to the instructions included with your device for a detailed explanation of its features.

The roller is a training tool enabling users to get into top shape for cycling.

The high quality bearings reduce noise and wear and ensure a long product life.

The frame of the Arion Digital Smart B+ is very practical, light, manageable, easy to use and takes up little space.

Frame can be folded for easier storage or carrying.

It is recommended for users of all levels.

CADENCE SENSOR

The Arion Digital Smart B+ roller does not use a sensor for measuring the cadence. This is possible

thanks to a sophisticated calculation based on the speed. Since this is not a direct measurement, but the result of a calculation, in particular situations the cadence value may not be accurate.

IMPORTANT

Pay attention to the position of hands when closing the roller, to avoid squashing them between the two side members

DATA TRANSMISSION PROTOCOLS

As previously mentioned, the Arion Digital Smart B+ employs wireless transmission to connect the hometrainer to an app/software/device.

The hometrainer uses two types of wireless protocol, ANT+™ and Bluetooth Smart:

- ANT+™ FE-C protocol sends hometrainer data and

adjusts resistance from the app/device.

ANT+™ Power and Bluetooth Smart power protocols send the rider's power value estimate.

ANT+™ Speed&Cadence and Bluetooth Smart Power protocols send rider's speed and cadence values.

- Bluetooth Smart Elite Trainers protocol adjusts the hometrainer resistance from the app/software/device.

Please contact the app/software/device manufacturer to verify compatibility with one or more of these protocols.

A few additional remarks on the use of these protocols:

- When the hometrainer is connected to the device by a Bluetooth Smart protocol, it cannot be connected to additional devices. This is a restriction of the Bluetooth Smart protocol itself.

- When a hometrainer connects with an ANT+™ protocol, it stops sending data with the Bluetooth Smart protocol (and vice-versa).

NAME AND LIST OF COMPONENTS

- | | |
|--|----------------------------|
| A N°3 Side members | F N°1 Front roller |
| B N°1 Longitudinal member with resistance | G N°1 Middle roller |
| C N°4 Rectangular covers | H N°1 Rear roller |
| D N°2 Round covers | I N°1 Power adapter |
| E N°1 Drive belt | N°1 Allen key |

ASSEMBLY

Your Arion Digital Smart B+ roller should arrive fully assembled, checked and ready for use.

DISTANCE ADJUSTMENT OF ARION DIGITAL SMART B+

Before starting to use your Arion Digital Smart B+ it is necessary to adjust the centre distance of the rollers to

make them compatible with your bicycle's wheelbase.

This adjustment must be carried out as follows:

1) Measure the distance between the centres of the wheels of the bicycle to be used on the Arion Digital Smart B+ (Fig. 2). We will call this dimension "X".

2) The distance from the intermediate point between the two rear rollers to the middle of the Arion Digital Smart B+ front roller, which we will call "Y" (Fig. 3), must match or be as near as possible to dimension "X"

. The axle of the Arion Digital Smart B+ front roller must

be positioned in the hole of the Arion Digital Smart B+ frame whose measurement given on the graduated scale is closest to dimension "X" (Fig. 4).

ATTENTION: dimension "Y" must be equal to or slightly greater than "X". The rollers can be adjusted to adapt them to bicycles whose wheelbase is 944-1124 mm (37 to 44 inches).

- 3) To change Y it is necessary to shift the front roller F).
- 4) Fold the Arion Digital Smart B+ until the drive belt E) slackens.
- 5) Loosen the drive belt E), making it come off the respective front and rear guides.
- 6) Unfold the Arion Digital Smart B+ back into the open position.
- 7) Remove the rectangular covers C) from both front longitudinal members (with aid of a screwdriver if necessary), and the screws and washers from the front roller on both sides, using the Allen key supplied (Fig. 5 and Fig. 6).
- 8) Pull the roller out from its original position.
- 9) Position the roller in the appropriate seat in the holes in the frame, so that X matches Y.
- 10) Refit the screws and the washers in the special holes, but do not tighten them down.
- 11) Close the Arion Digital Smart B+, position the drive belt E) on the guide of the front roller F) and middle roller G).
- 12) Unfold the Arion Digital Smart B+ into open position again.
- 13) Check the position of the front roller F), putting your bicycle on the rollers and checking that the axle for the front wheel sits directly above the front roller.
- 14) Once the front roller F) has been positioned, tighten the screws without applying too much pressure which could twist the A) side Frames.
- 15) Close the sides with the rectangular covers C). The Arion Digital Smart B+ is now ready to use.



NOTES



- **Attention: integrated wireless systems that work on the same frequency band can interfere with the data transmission of the Arion Digital Smart B+. In this case, deactivate them.**
- **Do not leave the roller and console exposed to direct sunlight or in particularly humid places for prolonged periods when not being used.**
- **Never use chemical detergents (petrol or thinners) on any part of the Arion Digital Smart B+.**

USE

- Plug the power adapter I) into a wall outlet and the connector into the resistance unit (Fig. 7 and Fig. 8).
- Start pedalling.

TROUBLESHOOTING

- **The cadence value is not accurate:**
the algorithm that calculates cadence without a sensor can sometimes vary in accuracy. This might happen when training with a high pedaling cadence at a low resistance level.
- **If the hometrainer does not connect to the app:**
The hometrainer needs to be properly powered up to work and it needs to connect to a device within 15 minutes, otherwise it will automatically enter its energy saving phase. Start pedaling or unplug it and plug it in again to reactivate it, and then connect to a device within 15 minutes.

ADVICE ON USING YOUR ARION DIGITAL SMART B+

- 1) The rollers work best with tyre that has a smooth tread. If using a mountain bike, to reduce noise and increase stability change the tyre for one with a slick tread.
- 2) For beginners, position the rollers in an entrance hall,

in a doorway or near a stable object, in order to have a support while acquiring the necessary balance.

- 3) Make sure the Arion Digital Smart B+ rests on a flat, stable surface.
- 4) Start pedalling and look ahead, like on the road. Even if you would instinctively tend to look at the front wheel, you will keep balance better and pedal "in a straight line" if you concentrate on an object located 2.5 – 4 metres (10-15 feet) in front of you.
- 5) If you start leaning or shift to the side of the drums, correct your position with very light steering movements. If you steer too much you will lose balance or end up over the side of the rollers.
- 6) Keeping a fast and smooth pedalling style will help you stay balanced on the rollers, thanks to the gyroscopic effect of the wheels.
- 7) At first, pedalling on the rollers will give you a feeling of instability, and moving the handlebar too abruptly or pedalling heavily can make you lose control. The big advantage of the rollers, compared to standard training tools, is that the rollers teach you to reduce the movement of the upper part of your body and maintain a steady pedalling pace.

END USE

- For carrying, or to save space when not using the roller, it is advisable to close the frame. Pay attention to the position of hands when closing the roller, to avoid squashing them between the two side members. To close the frame, place hands at the ends of the side members (Fig. 9).
- Therefore avoid placing hands in such a way that can become squashed between the side members (Fig. 10).
- To facilitate carrying, it is advisable to hold it by the special grips located at the hinges (Fig. 11).

CARE AND MAINTENANCE

- 1) Prolonged exposure to direct sunlight can cause deformation of the technopolymer rollers. Do not use or keep the rollers in places where they are exposed to direct sunlight.
- 2) Always clean the rollers after use. Only use a damp

cloth. Do not use solvents or harsh detergents.

- 3) If the Arion Digital Smart B+ is not going to be used for a prolonged period, release the drive belt, bringing it out of its seat, or close it, otherwise the belt's tension could cause early loss of transmission efficiency.
- 4) The coupled bearings on the roller do not require lubrication and are practically maintenance-free.
- 5) Periodically check the roller clamping screws, make sure that they are still tight but not so tight as to damage the plastic frame.
- 6) Do not leave the charger connected to the roller.
- 7) In case of wear or breakage of the drive belt, replace it by proceeding as follows:
 - A) Remove the rectangular covers (C) from both front longitudinal members (with aid of a screwdriver if necessary), and the screws and washers from the front roller on both sides, using the Allen key I) supplied.
 - B) Undo the fixing screw (Fig. 12).
 - C) Undo the fixing screw located on the longitudinal member on the side opposite the magnetic resistance of the middle roller G (Fig. 13).
 - D) Replace the belt, refit the rollers in their correct seats and secure all the screws again.
 - E) Position the rectangular cover on its seat.
- 8) Drive belts and other spare parts for the Arion Digital Smart B+ are available from your local Elite dealer.

ATTENTION

- Keep people, children and animals away from the roller during use, since the moving and rotating parts of the roller and the bicycle can cause damage in case of contact.
- Before starting training, position the trainer in a dry place, away from potentially hazardous objects (furniture, tables, chairs, etc.) in order to avoid any risk of inadvertent or accidental contact with them.
- The roller is designed for use by a single rider.
- Do not use the bicycle brakes to stop. Rest a foot on the Arion Digital Smart B+ frame and allow the bicycle to come to a stop.
- Do not store the Arion Digital Smart B+ in wet or damp places. The electronic components could become damaged.

- The Arion Digital Smart B+ may not comply with the EC directives if the power adapter supplied is not used.

Technical assistance:

Phone 0039 049 5940044

e-mail: real@elite-it.com

INFORMATION ON PRODUCT DISPOSAL

1) WITHIN THE EUROPEAN UNION



This product conforms with European Directives 2002/95/CE, 2002/96/CE and 2003/108/CE.

The crossed bin symbol given on the equipment or on the packaging indicates that at the end of its service life the product must be collected separately from other waste.

Therefore at the end of its useful life the user must take the equipment to an appropriate centre for the differentiated collection of electronic and electrotechnical waste, or return it to the dealer when purchasing a new product of equivalent type.

Adequate differentiated collection for subsequent sending of the scrapped equipment to recycling, treatment and environmentally-friendly disposal can help prevent possible negative consequences for the environment and the health of people and favours the reuse and/or recycling of the materials from which the equipment is made.

Improper disposal of the product by the user could involve penalties as specified by the regulations in force.

2) IN NON-EU COUNTRIES

If you want to dispose of this product, please contact your local authorities and ask them what disposal method applies.

DEUTSCH

Besten Dank, dass Sie sich zum Kauf eines Rollentrainers ARION DIGITAL SMART B+ entschlossen haben!

BEDIENUNGSANLEITUNG

Arion Digital Smart B+ ist eine elektrische Vorrichtung für das Indoor-Fahrradtraining und dessen Überprüfung. Es kann mit einem PC (Windows) oder mit einer App für tragbare Geräte wie Smartphone oder Tablet benutzt werden.

Für die vollständige Nutzung von Arion Digital Smart B+ braucht man ein Display (Programm, App oder Peripheriegerät), das sich mit dem Rollentrainer verbinden kann, welches die Trainingsdaten anzeigen und den Widerstand des Rollentrainers variieren kann.

Dank der integrierten "ANT+™"- und „Bluetooth Smart“-Verbindung verbindet sich Digital Smart B+ mit dem Computer oder dem tragbaren Gerät ohne Kabel. Die doppelte Verbindungsmöglichkeit macht Arion Digital Smart B+ kompatibel mit den meisten Peripheriegeräten, ohne dass weitere Komponenten benötigt werden.

Arion Digital Smart B+ ist mit der ELITE-App "My E-Training" kompatibel. Dies ist eine App die mit iOS (iPhone, iPad, iPod Touch) und Android-Geräten funktioniert und viele Funktionen hat.

Arion Digital Smart B+ unterstützt das Protokoll ANT+™ FE-C. Dieses Protokoll ist für die Benutzung mit Rollentrainern entwickelt worden. Es erfasst die Trainingsdaten für Geschwindigkeit und Trittfrequenz und ermöglicht es, den Widerstand des Rollentrainers zu verstellen, anders als andere ANT+™-Protokolle, die nur die Daten ermitteln ohne mit dem Rollentrainer

zu interagieren.

Außerdem ist das Protokoll ANT+™ FE-C ein offenes Protokoll, das dem Rollentrainer erlaubt, mit all den Programmen und Apps zu funktionieren, die dieses Protokoll stützen. Auf diese Weise ist es möglich, das Programm frei zu wählen, mit dem man Digital Smart B+ benutzen möchte; man wählt das Programm, das am besten den eigenen Ansprüchen entspricht.

Die komplette Liste der Devices mit dem Protokoll von ANT+™ FE-C finden Sie unter folgendem Link: (<http://www.thisisant.com/directory/>).

Wichtig: Nicht alle Computer/Peripheriegeräte haben eine integrierte ANT+™ Verbindung. Deshalb könnte es erforderlich sein, weitere Komponenten zu installieren.

Geräte mit einer Bluetooth Smart Ready-Anbindung, wie auch viele Telefone und Tablets der neuesten Generation, können sich an den Bluetooth Smart-Sensoren ohne zusätzliche Komponenten verbinden.

In diesem Fall, wird das Gerät am Rollentrainer oder am Sensor mittels Bluetooth Smart-Kommunikation des Telefons/Tablets/Vorrichtung angeschlossen. Dasselbe erfolgt bei der Anbindung zu ANT+™. Ist in Ihrem Smartphone/Tablet/Fahrrad-Computer die ANT+™ Verbindung integriert, wird diese benutzt, ansonsten ermöglichen einige Modelle über USB-Sticks zu kommunizieren, die direkt angeschlossen werden können oder mittels Adapter.

Um die Kompatibilitäten des Geräts zu überprüfen, kann die Tabelle unten herangezogen werden:

- iPad 3 oder höherwertig
- iPhone 4S oder höherwertig
- iPod Touch 5 gen oder höherwertig

Peripheriegerät Android 4.3 und Bluetooth 4.0

Das sind die Mindestanforderungen für die Kompatibilität mit Bluetooth Smart.

Um mehr über die Eigenschaften Ihres Peripheriegeräts zu erfahren, können Sie die Produktinformationen des Geräts nachlesen, die auf der Webseite des Herstellers einsehbar sind.

Auf der Seite <http://www.configuro.elite-it.com/> kann ein Test gemacht werden, um die Kompatibilität der Geräte zu prüfen und etwas über die eventuell zusätzlich notwendigen Vorrichtungen zu erfahren, die man braucht, um den Rollentrainer benutzen zu können.

Der Rollentrainer stellt ein Trainingsgerät dar, mit dem jeder Radsportler die Bestform erreichen kann.

Die Form der Rollen aus Technopolymer-Material zielt darauf ab, die bestmögliche Kontrolle des Fahrverhaltens zu gewährleisten.

Die qualitativ hochwertigen Lager garantieren einen langjährigen Gebrauch ohne irgendwelche durch den Verschleiß der Materialien bedingten Probleme oder Geräusche.

Arion Digital Smart B+ verfügt nämlich über einen klappbaren Rahmen, der seine Abmessungen zur Verstaung um ca. die Hälfte verringert; er beweist sich daher auch für den Transport selbst als optimale Wahl. Empfohlen für Benutzer jeden Niveaus.

RHYTHMUS-SENSOR

Beim Rollentrainer Arion Digital Smart B+ wird kein Sensor zur Ermittlung des Rhythmus eingesetzt. Dies ist dank einer ausgefeilten, auf der Geschwindigkeit basierenden Kalkulation möglich. Nachdem es sich nicht um eine direkte Messung, sondern um das Ergebnis einer Kalkulation handelt, könnte der Rhythmuswert in besonderen Situationen nicht akkurat sein.

WICHTIG

Beim Schließen des Rollentrainers auf die Position der Hände achten, damit Quetschungen zwischen den beiden Längsholmen vermieden werden

PROTOKOLLE FÜR DIE DATENÜBERTRAGUNG

Wie bereits erwähnt nutzt der Arion Digital Smart B+ ein Übertragungssystem ohne Kabel, das die Interaktion des Rollentrainers mit einer App/einem Programm/einem Peripheriegerät erlaubt.

Die kabellosen Protokolle, die der Rollentrainer nutzt, sind zwei Typen: ANT+™ und Bluetooth Smart.

- ANT+™ FE-C. Dieses Protokoll erlaubt die Übertragung der Daten vom Rollentrainer aus und die Variierung des Widerstandes von der App/dem Programm/dem Peripheriegerät aus.

ANT+™ Power und Bluetooth Smart Power. Diese Protokolle erlauben die Übertragung der geschätzten Leistung, die der Fahrradfahrer entwickelt.

ANT+™ Speed&Cadence und Bluetooth Smart Power. Diese Protokolle erlauben die Übertragung der Geschwindigkeits- und Trittfrequenzwerte des Trainings.

- Bluetooth Smart Elite Trainers. Dieses Protokoll erlaubt über die App/das Programm/das Peripheriegerät, den Widerstand des Rollentrainers zu variieren.

Überprüfen Sie mit dem Hersteller der App/des Programms/des Peripheriegerätes die Kompatibilität mit einem oder mehreren dieser Protokolle.

- Wenn der Rollentrainer über ein Peripheriegerät mit einem Bluetooth Smart Protokoll verbunden ist, ist es nicht mehr möglich, ihn mit einem anderen Gerät zu verbinden.

Dies rührt von einem Limit des Bluetooth Smart-

Protokolls her.

- Wenn ein Rollentrainer mit dem Protokoll ANT+™ verbunden wird, überträgt er nicht weiter an das Protokoll Bluetooth Smart und umgekehrt.

BEZEICHNUNG UND LISTE DER KOMPONENTEN

- | | |
|---|--|
| A 3 St. Längsholme | I 1 St. Fahrradcomputer |
| B 1 St. Längsholm mit Widerstandseinheit | J 1 St. Halterung für Fahrradcomputer |
| C 4 St. Rechteckige Abdeckungen | K 1 St. Gummi für Halterung |
| D 2 St. Runde Abdeckungen | L 3 St. O-Ring |
| E 1 St. Treibriemen | M 4 St. Bänder |
| F 1 St. Vordere Rolle | N 1 St. Vorschaltgerät |
| G 1 St. Mittlere Rolle | 1 St. Sechskantschlüssel |
| H 1 St. Hintere Rolle | |

ZUSAMMENBAU

Ihr Produkt Arion Digital Smart B+ erfordert keinerlei Montage, da diese vollständig in unseren Produktionsabteilungen, die die perfekte Funktionalität an jedem hergestellten Exemplar überprüfen, vorgenommen wird.

ABSTANDSEINSTELLUNG

Bevor Sie Ihren Arion Digital Smart B+ in Gebrauch nehmen, muss eine Einstellung des Mittenabstands der Rollen vorgenommen werden, um die Kompatibilität mit den Rahmenmaßen Ihres Fahrrads herzustellen.

Die Einstellung muss wie folgt ausgeführt werden:

- 1) Den Längenabstand zwischen der Mitte der Räder des Fahrrads, das auf Arion Digital Smart B+ benutzt werden soll, messen (Abb. 2). Der Bequemlichkeit halber bezeichnen wir dieses Maß als "X".
- 2) Der Abstand vom Mittelpunkt zwischen den beiden hinteren Rollen bis zur Mitte der vorderen Rolle des Arion Digital Smart B+, der der Bequemlichkeit halber als "Y" bezeichnet wird (Abb. 3), muss mit dem Maß "X" übereinstimmen oder sich so weit wie möglich an dieses annähern. Die Achse der vorderen Rolle des Arion Digital Smart B+ muss in jener Öffnung des Arion Digital Smart B+-Rahmens, deren auf der Skala angegebenes Maß sich

am meisten an das Maß "X" annähert, positioniert werden (Abb. 4).

ACHTUNG: Das Maß "Y" muss dem Maß "X" entsprechen oder leicht höher als dieses sein. Die Rollen können zur Anpassung an Fahrräder, deren Abstand zwischen den Rädern 944 bis 1124 mm (37 bis 44 Zoll) beträgt, eingestellt werden.

- 3) Zur Veränderung von Y muss die vordere Rolle F verschoben werden.
- 4) Den Arion Digital Smart B+ zusammenklappen, bis am Treibriemen E ein Durchhang entsteht.
- 5) Den Treibriemen E lösen, indem man ihn aus den entsprechenden Führungen vorne und hinten austreten lässt.
- 6) Den Arion Digital Smart B+ erneut in geöffnete Position bringen.
- 7) Die rechteckigen Abdeckungen C) von beiden vorderen Längsholmen abnehmen (eventuell unter Zuhilfenahme eines Schraubenziehers) und die Schrauben und Unterlegscheiben unter Verwendung des in der Lieferung enthaltenen Sechskantschlüssels auf beiden Seiten von der vorderen Rolle entfernen (Abb. 5 und 6).
- 8) Die Rolle aus ihrer ursprünglichen Position herausziehen.
- 9) Die Rolle im geeigneten Sitz der Öffnungen des Rahmens positionieren, damit X mit Y übereinstimmt.
- 10) Die Schrauben und die Unterlegscheiben wieder in den entsprechenden Öffnungen positionieren, aber nicht vollständig anziehen.
- 11) Den Arion Digital Smart B+ schließen und den

Treibriemen E) auf der Führung der vorderen F) und mittleren Rolle G) positionieren.

12) Den Arion Digital Smart B+ erneut in geöffnete Position bringen.

13) Die Position der vorderen Rolle F) kontrollieren, indem Sie Ihr Fahrrad auf die Rollen stellen und die korrekte lineare Ausrichtung der Achse der vorderen Rolle auf die vordere Achse des Fahrrads bestätigen.

14) Sobald die vordere Rolle F) positioniert wurde, die Schrauben auf angemessene Weise anziehen, d.h. nicht allzu fest, da sich sonst die Längsholme A) verformen könnten.

15) Die Seiten mit den rechteckigen Abdeckungen verschließen C). Jetzt ist Arion Digital Smart B+ zum Gebrauch bereit.

entfernen (z.B. Smartphone und/oder WLAN-Router) oder den Übertragungskanal zu ändern und dann wieder neu mit der App/der Software/dem Fahrradcomputer zu koppeln.

• Keine Verbindung vom Trainer zur APP/Fahrrad-Computer:

Zunächst ist es erforderlich, den Trainer korrekt anzuschließen, damit dieser auch funktionieren kann, die Verbindung zum Gerät muss innerhalb 2 Minuten hergestellt werden, ansonsten der Trainer auf Energiesparmodus umstellt. Um den Trainer wieder in Betrieb zu setzen, treten Sie in die Pedale oder schalten Sie die Stromzufuhr aus und wieder ein, dann die Verbindung innerhalb 15 Minuten wiederherstellen.



ANMERKUNGEN



• **Achtung: Integrierte Wireless-Systeme, die auf dem gleichen Frequenzband arbeiten, können Interferenzen bei der Datenübertragung des Arion Digital Smart B+ bewirken. Sollte dies der Fall sein, müssen die betreffenden Geräte deaktiviert werden.**

• **Während langer Perioden der Nichtbenutzung vermeiden, dass der Rollentrainer und die Konsole im direkten Sonnenlicht oder in besonders feuchten Umgebungen aufbewahrt werden.**

• **Keinesfalls chemische Reinigungsmittel (Benzine oder Verdünnungsmittel) auf irgendwelchen Teilen des Arion Digital Smart B+ verwenden.**

VERWENDUNG

• Das Speisegerät IN) in die Steckdose stecken und den Stecker in die Arion Digital Smart B+ (Abb. 7 e Abb 8).

• Auf der Konsole eine der Trainingsmodalitäten einstellen.

• Auf dem Rollentrainer mit dem Tritt in die Pedale beginnen.

TROUBLESHOOTING

• **Der Heimtrainer wechselt nicht den Widerstand:** Versuchen Sie, alle elektronischen Peripheriegeräte zu

EMPFEHLUNGEN ZUM GEBRAUCH IHRES ARION DIGITAL SMART B+

1) Die Rollen funktionieren besser mit Reifen, die eine glatte Lauffläche aufweisen. Bei Benutzung eines Mountain Bike den in der Ausstattung enthaltenen Reifen gegen einen glatten Reifen auswechseln, um die Geräusche zu dämpfen und die Stabilität zu erhöhen.

2) Für Anfänger empfiehlt sich, den Rollentrainer im Eingangsbereich oder in der Nähe eines stabilen Gegenstands zu positionieren, um eine Stütze zu haben, während sie das erforderliche Gleichgewicht entwickeln.

3) Vergewissern Sie sich, dass Arion Digital Smart B+ auf einer ebenen Fläche aufliegt.

4) Arion Digital Smart B+ verfügt über 3 Trainingsmodalitäten. Bei den ersten Anwendungen mit der Modalität Widerstandsstufen (LEVEL) beginnen, wobei die niedrigste Stufe gewählt wird. Sobald Sie sich mit der Bewegung auf dem Rollentrainer besser vertraut gemacht haben, können Sie die Widerstandsstufen verändern und auch die Gangschaltung benutzen. Anschließend können Sie dazu übergehen, auch die anderen Trainingsmodalitäten anzuwenden, wobei beachtet werden muss, dass der Widerstand im Modus Programme (PROGRAM) je nach Typologie des gewählten Programms automatisch verändert wird.

5) Beginnen Sie, in die Pedale zu treten, und blicken Sie nach vorne, als ob Sie sich auf der Straße

befänden. Auch wenn Sie instinktiv dazu neigen, auf das Vorderrad zu blicken, werden Sie das Gleichgewicht besser halten und "auf der Geraden" radeln, wenn Sie sich auf einen 2,5 – 4 m (10-15 Fuß) entfernten Gegenstand vor Ihnen konzentrieren.

6) Wenn Sie sich zu neigen oder auf die Seite der Trommeln zu verlagern beginnen, korrigieren Sie Ihre Position mit ganz leichten Lenkbewegungen. Wenn Sie zu stark lenken, verlieren Sie das Gleichgewicht oder geraten über die Seite der Rollen hinaus.

7) Die Aufrechterhaltung eines starken und gleichmäßigen Pedaltritts hilft Ihnen dabei, das Gleichgewicht auf den Rollen zu bewahren, dank des Kreiseffekts der Geschwindigkeit der Räder.

ENDVERWENDUNG

- Es wird empfohlen, den Rahmen zum Transport oder zur Verminderung der Platzbedarfs bei Nichtbenutzung des Rollentrainers zu schließen. Beim Schließen des Rollentrainers auf die Position der Hände achten, um Quetschungen zwischen den beiden Längsholmen zu vermeiden. Beim korrekten Schließvorgang müssen die Hände an den Enden der Längsholme positioniert und der Rahmen geschlossen werden (Abb. 9).
- Es muss also vermieden werden, die Hände so zu positionieren, dass sie zwischen den Längsholmen gequetscht werden können (Abb. 10).
- Zu Vereinfachung des Transports wird empfohlen, den Rollentrainer an den hierfür vorgesehenen Griffen auf der Höhe der Scharniere zu tragen (Abb. 11).

PFLEGE UND WARTUNG

- 1) Die direkte Sonnenlichtexposition über längere Zeit kann die Verformung der Rollen aus Technopolymer bewirken. Den Rollentrainer nicht im direkten Sonnenlicht benutzen oder aufbewahren.
- 2) Die Rollen nach Gebrauch stets reinigen. Nur ein feuchtes Tuch benutzen. Keine Lösemittel oder aggressiven Reinigungsmittel benutzen.
- 3) Im Fall einer längeren Nichtbenutzung von Arion Digital Smart B+ den Treibriemen lösen, indem man ihn aus dem entsprechenden Sitz gleiten lässt, oder den Rollentrainer zusammenklappen. Die Spannung

kann zu einem vorzeitigen Verlust der Effizienz der Übertragung führen.

4) Die mit der Rolle verbundenen Lager sind selbstschmierend und erfordern keinerlei Wartung.

5) In periodischen Abständen kontrollieren, dass die Befestigungsschrauben der Rollen gut angezogen sind, wobei darauf geachtet werden muss, die Plastikteile nicht zu verformen.

6) Das Vorschaltgerät nicht an den Rollentrainer angeschlossen lassen, wenn dieser nicht benutzt wird.

7) Bei Verschleiß oder Reißen des Treibriemens muss dieser wie folgt ausgewechselt werden:

A) Die rechteckige Abdeckung C) vom Längsholm auf der dem magnetischen Widerstand entgegengesetzten Seite abnehmen

B) Die Befestigungsschraube abschrauben (Abb. 12).

C) Die Befestigungsschraube, die sich im Längsholm auf der dem magnetischen Widerstand der mittleren Rolle F entgegengesetzten Seite befindet, aufschrauben (Abb. 13).

D) Den Riemen auswechseln, die Rollen wieder in den korrekten Sitzen anbringen und erneut alle Schrauben befestigen.

E) Die beiden Seiten mit den rechteckigen Abdeckungen verschließen.

8) Treibriemen und weitere Ersatzteile für Arion Digital Smart B+ sind bei Angabe des entsprechenden Bestell-Codes von Elite lieferbar.

ACHTUNG

- Vermeiden Sie, dass sich Personen, Kinder oder Tiere während des Gebrauchs dem Rollentrainer nähern können, da die in Bewegung oder Rotation befindlichen Komponenten des Rollentrainers und des Fahrrads im Fall eines Kontakts Schäden bewirken können.
- Bevor mit dem Training begonnen wird, den Rollentrainer an einem geeigneten Ort weitab von potentiell gefährlichen Gegenständen (Möbel, Tische, Stühle...) aufstellen, um jedes Risiko eines unbeabsichtigten und unvorhergesehenen Kontakts mit diesen Gegenständen zu vermeiden.
- Der Rollentrainer wurde zur Benutzung seitens eines

einzigsten Radsportlers konzipiert.

- Zum Anhalten nicht die Bremsen des Fahrrads benutzen. Den Fuß auf dem Rahmen des Arion Digital Smart B+ setzen und warten, bis das Fahrrad anhält.
- Den Arion Digital Smart B+ nicht an nassen oder feuchten Orten aufbewahren. Dies könnte die elektronischen Komponenten beschädigen.
- Die Konformität des Arion Digital Smart B+ mit den EG-Richtlinien könnte nicht mehr gegeben sein, wenn das in der Lieferung enthaltene Vorschaltgerät nicht benutzt wird.

Technischer Kundendienst:

Tel. 0039 049 5940044
e-mail: real@elite-it.com

HINWEISE ZUR ENTSORGUNG DES PRODUKTS

1) INNERHALB DER EUROPÄISCHEN UNION



Dieses Produkt entspricht den EU-Richtlinien 2002/95/EG, 2002/96/EG und 2003/108/EG.

Am Ende seiner Lebensdauer muss dieses Produkt separat vom Hausmüll entsorgt werden. Darauf weist auch das auf dem Gerät oder der Verpackung abgebildete Symbol der durchkreuzten Mülltonne hin. Der Benutzer muss das unbrauchbar gewordene Gerät daher bei den entsprechenden Sammelstellen zur getrennten Entsorgung (elektronischer bzw. elektrotechnischer Müll) abgeben oder es beim Kauf eines Neugeräts der gleichen Art an den Händler zurückgeben.

Die richtige Entsorgung trägt dazu bei, mögliche negative Auswirkungen auf Umwelt und Gesundheit zu vermeiden und fördert die Wiederverwendung der Materialien, aus denen sich das Gerät zusammensetzt.

2) IN NICHT-EU-LÄNDERN

Wenden Sie sich bitte an die zuständige Lokalbehörde und informieren Sie sich darüber, wie Sie vorgehen müssen, um eine umweltgerechte Entsorgung dieses Geräts zu gewährleisten.

FRANÇAIS

Merci d'avoir choisi le rouleau ARION DIGITAL SMART B+**MODE D'EMPLOI**

Arion Digital Smart B+ est un dispositif électronique pour effectuer des entraînements et des tests cyclistes indoor, à interfacier à un PC (Windows) ou à une Appli pour dispositifs mobiles, comme les smartphones ou les tablettes.

Pour une utilisation complète, le Arion digital Smart B+ a besoin d'un interface (programme, appli ou dispositif) qui soit en mesure de se connecter au rouleau, de montrer les données de l'entraînement et de faire varier la résistance du rouleau.

Grâce aux connectivités "ANT+™" et "Bluetooth Smart" intégrées, Arion Digital Smart B+ se connecte à l'ordinateur ou au dispositif mobile sans fil. La double connectivité rend Arion Digital Smart B+ compatible avec la plupart des périphériques même sans l'ajout d'autres éléments.

Arion Digital Smart B+ est compatible avec l'appli d'Elite "my E-Training". C'est une appli qui fonctionne sur des dispositifs iOS (iPhone, iPad, iPod Touch) et Android et qui a de nombreuses fonctionnalités.

Arion Digital Smart B+ admet le protocole ANT+™ FE-C. Ce protocole a été conçu pour l'utilisation avec les home-trainers. Il acquière non seulement les données de l'entraînement comme la vitesse et la cadence, mais il permet aussi de changer la résistance du home-trainer, contrairement aux autres protocoles ANT+™ qui acquièrent uniquement les données sans la possibilité d'interagir avec le home-trainer.

En plus le protocole ANT+™ FE-C est un protocole ouvert qui permet au home-trainer de fonctionner avec tous les programmes et Appli qui admettent ce protocole. De cette manière on peut choisir librement le

programme avec lequel faire marcher Arion Digital Smart B+ en cherchant celui qui répond le mieux à ses propres besoins.

La liste complète des dispositifs compatibles avec le protocole ANT+ FE-C est disponible sur le site ANT+ (<http://www.thisisant.com/directory/>).

Note: tous les ordinateurs/périphériques n'ont pas la connectivité ANT+™ intégrée. C'est pour cette raison qu'il pourrait y avoir besoin d'un élément en ajout.

Pour les dispositifs qui sont équipés de la connectivité Bluetooth Smart Ready, comme c'est le cas pour beaucoup de téléphones et de tablettes de dernière génération, il est possible de se connecter aux capteurs Bluetooth smart, et ce, sans avoir à utiliser de composants supplémentaires. Dans ce cas, le dispositif se connectera au rouleau ou au capteur en utilisant la communication Bluetooth Smart du téléphone / de la tablette. Il en est de même dans le cas de la connectivité ANT+™. Si le smartphone/la tablette/dispositif le compteur kilométrique dispose d'une connectivité ANT+™ intégrée, il utilisera cette dernière ; autrement, certains modèles ont la possibilité de dialoguer avec des clés mémoire extérieures qu'il faut brancher directement ou par le biais d'adaptateurs.

Pour contrôler la compatibilité du dispositif, vérifiez le tableau d'information ci-dessous :

- iPad 3 ou supérieur
- iPhone 4S ou supérieur
- iPod Touch 5ème gén ou supérieur
- Périphérique Android 4.3 et Bluetooth 4.0

Ce sont les caractéristiques minimum pour la compatibilité avec le protocole Bluetooth Smart.

Les roulements de haute qualité garantissent de nombreuses années d'utilisation sans aucun inconvénient

ni bruit dû à l'usure des matériaux.

Le support d'Arion Digital Smart B+ est très pratique, léger, maniable, facile à utiliser et il n'est pas encombrant. En effet, Arion Digital Smart B+ a un support pliant et quand on le range l'encombrement est réduit à la moitié environ; c'est un excellent choix même pour le transport. Il est conseillé à tous les utilisateurs de n'importe quel niveau.

CAPTEUR DE CADENCE

Arion Digital Smart B+ utilise un système avancé pour la détection de la cadence même sans l'utilisation d'un capteur à appliquer au vélo. Ceci est possible grâce à un calcul sophistiqué qui se base sur la vitesse. N'étant pas une mesure directe mais le résultat d'un calcul, dans des situations particulières la valeur de la cadence pourrait ne pas être précise.

IMPORTANT

Il faut faire attention à la position des mains au moment de fermer le rouleau pour éviter de se pincer entre les deux longerons

PROTOCOLES DE TRANSMISSION DONNÉES

Comme nous l'avons laissé entendre le Arion Digital Smart B+ utilise un système de transmission sans fil

qui permet l'interaction du rouleau avec une appli/programme/périphérique.

Les protocoles sans fil que le rouleau utilise sont de deux types: ANT+™ et Bluetooth Smart.

- ANT+™ FE-C. Ce protocole permet l'envoi des données de la part du rouleau et la variation de résistance de la part de l'Appli/programme/dispositif.

- ANT+™ Puissance et Bluetooth Smart Puissance. Ces protocoles permettent l'envoi de la puissance estimée que le cycliste est en train de développer.

- ANT+™ Speed&Cadence et Bluetooth Smart. Ces protocoles permettent l'envoi des valeurs de vitesse et de cadence de l'entraînement.

- Bluetooth Smart Elite Trainers. Ce protocole permet de la part de l'Appli/programme/dispositif de varier la résistance du rouleau.

Vérifiez avec le fabricant de l'appli/programme/dispositif la compatibilité avec un ou plusieurs de ces protocoles.

Quelques remarques sur le comportement de ces protocoles :

- Quand le rouleau est connecté avec un protocole Bluetooth Smart à un dispositif, on ne peut plus le connecter à d'autres dispositifs. Ceci est dû à une limitation du protocole Bluetooth Smart.

- Quand un rouleau se connecte à un protocole ANT+™, il cesse de transmettre avec le protocole Bluetooth Smart et vice versa.

NOM ET LISTE DES PIECES

- | | |
|---|---|
| A N° 3 Longerons | I N° 1 Cyclo-ordinateur |
| B N° 1 Longeron avec Résistance | J N° 1 Support pour cyclo-ordinateur |
| C N° 4 Couvercles Rectangulaires | K N° 1 Caoutchouc pour support |
| D N° 2 Couvercles Circulaires | L N° 3 O-rings |
| E N° 1 Courroie de transmission | M N° 4 Colliers |
| F N° 1 Rouleau Antérieur | N N° Alimentateur |
| G N° 1 Rouleau Central | N° 1 Clé hexagonale |
| H N° 1 Rouleau Postérieur | |

ASSEMBLAGE

Votre produit Arion Digital Smart B+ n'a pas besoin d'être assemblé parce que cette opération est entièrement réalisée dans nos ateliers de fabrication qui en vérifient la parfaite fonctionnalité sur chaque exemplaire fabriqué.

AJUSTEMENT DISTANCE

Avant de commencer à utiliser votre Arion Digital Smart B+ il faudra effectuer un réglage de l'empatement des rouleaux pour les rendre compatibles avec la dimension du cadre de votre vélo.

Le réglage devra être effectué de la façon suivante:

1) Mesurez la longueur entre le centre des roues du vélo que l'on utilisera sur Arion Digital Smart B+ (Fig. 2). Pour simplifier nous appellerons cette dimension "X".

2) La distance du point intermédiaire entre les deux rouleaux postérieurs jusqu'au centre du rouleau antérieur Arion Digital Smart B+, que nous appellerons pour simplifier "Y" (Fig. 3), devra correspondre ou s'approcher le plus possible à la dimension "X". L'axe du rouleau antérieur Arion Digital Smart B+ doit être positionné dans le trou du support Arion Digital Smart B+ dont la dimension indiquée sur l'échelle graduée s'approche le plus à la dimension "X" (Fig. 4).

ATTENTION: la dimension "Y" doit être égale ou légèrement supérieure à "X". Les rouleaux peuvent être réglés pour les adapter à des vélos dont l'empatement va de 944-1124 mm (37 à 44 pouces).

3) Pour changer Y il faut déplacer le rouleau antérieur F).

4) Repliez Arion Digital Smart B+ jusqu'à ce qu'il y ait un jeu dans la courroie de transmission E).

5) Détendez la courroie de transmission E) en la faisant dépasser des glissières antérieure et postérieure.

6) Dépliez à nouveau Arion Digital Smart B+ en position ouverte.

7) Enlevez les couvercles rectangulaires C) des deux longerons du devant (en vous aidant éventuellement avec un tournevis), les vis et les rondelles du rouleau antérieur des deux côtés, en utilisant la clé hexagonale

fournie. (Fig. 5 et 6)

8) Sortez le rouleau de sa position d'origine.

9) Positionnez le rouleau dans le logement approprié de trous du support, afin que X coïncide avec Y.

10) Repositionnez les vis et les rondelles dans les trous prévus, mais ne les serrez pas complètement.

11) Fermez Arion Digital Smart B+, positionnez la courroie de transmission E) sur la glissière du rouleau antérieur F) et central G).

12) Dépliez Arion Digital Smart B+ à nouveau en position ouverte.

13) Contrôlez la position du rouleau antérieur F) en mettant votre vélo sur les rouleaux et en confirmant le bon alignement de l'axe du rouleau antérieur avec l'axe antérieur du vélo.

14) Après avoir positionné le rouleau antérieur F), serrer les vis avec une force appropriée, sans excès parce que les longerons A) pourraient se déformer.

15) Fermez les côtés avec les couvercles rectangulaires C). A présent Arion Digital Smart B+ est prêt à être utilisé.



NOTES



- **Attention: des systèmes intégrés sans fil qui travaillent sur la même bande de fréquence, peuvent interférer avec la transmission des données d'Arion Digital Smart B+. Dans ce cas il faut désactiver ces appareils.**
- **Eviter de laisser le rouleau et la console à la lumière directe du soleil ou dans des pièces particulièrement humides pendant des périodes prolongées quand on ne les utilise pas.**
- **Ne jamais appliquer de détergents chimiques (essences ou diluants) sur aucune partie d'Arion Digital Smart B+.**

UTILISATION

- Brancher l'alimentation I) à la prise électrique et le connecteur aux Arion Digital Smart B+ (Fig. 7 et Fig. 8).
- Avant de commencer l'entraînement, mettre en marche

le cyclo ordinateur I) en tapant sur une des touches présentes sur la console.

- Etablir sur la console une des modalités d'entraînement.
- Commencer à pédaler sur le rouleau.

TROUBLESHOOTING

• Le trainer ne change pas la résistance:

Essayez d'éloigner tous les périphériques électroniques (de type Smartphone et/ou routeur Wireless) ou changez le canal de transmission ¹ et ensuite effectuez à nouveau l'assortiment avec l'Appli/Logiciel/ Cyclo ordinateur.

• L'entraîneur ne se connecte pas à l'application / au compteur kilométrique:

le trainer doit être alimenté correctement afin de pouvoir fonctionner, et la connexion à un dispositif doit être effectuée dans un laps de temps de 2 minutes, faute de quoi le trainer se mettra en mode économie d'énergie. Pour réactiver le rouleau, commencer à pédaler ou bien débrancher et réalimenter le rouleau lui-même, effectuer ensuite la connexion dans les 15 minutes qui suivent.

CONSEILS POUR UTILISER VOTRE ARION DIGITAL SMART B+

- 1) Les rouleaux fonctionnent mieux avec un pneu à la bande de roulement lisse. Si vous utilisez un VTT, pour réduire le bruit et augmenter la stabilité, remplacez le pneu fourni par un pneu lisse.
- 2) Pour les débutants, positionnez les rouleaux dans une entrée ou près d'un objet stable, de manière à avoir un soutien en attendant de développer l'équilibre nécessaire.
- 3) Assurez-vous qu'Arion Digital Smart B+ repose sur une surface plane.
- 4) Arion Digital Smart B+ a 3 modalités d'entraînement. Pour les premières utilisations commencez avec la modalité niveaux (LEVEL) en sélectionnant le niveau de résistance minimum. Lorsque vous serez plus habile sur les rouleaux pour pourrez changer le niveau de résistance et utiliser aussi les vitesses du dérailleur. Ensuite vous pourrez passer à l'utilisation des autres modalités d'entraînement en veillant à ce que dans la modalité

programmes (PROGRAM) la résistance change automatiquement selon la typologie de programme choisi.

5) Commencez à pédaler et regardez devant vous, comme si vous étiez sur la route. Même si instinctivement vous aurez tendance à regarder la roue antérieure, vous réussirez mieux à maintenir l'équilibre et à pédaler "en ligne droite" si vous vous concentrez sur un objet placé devant vous à 2.5 – 4 m (10-15 pieds).

6) Si vous commencez à vous incliner ou à vous déplacer sur le côté des tambours, corrigez votre position avec des mouvements de braquage très légers. Si vous braquez trop vous perdrez l'équilibre ou irez au-delà du côté des rouleaux.

7) Maintenir une cadence de coup de pédale élevée et uniforme vous aidera à rester en équilibre sur les rouleaux, grâce à l'effet gyroscopique de la vitesse des roues.

FIN UTILISATION

- Pour le transport et pour réduire l'encombrement quand on n'utilise pas le rouleau nous conseillons de fermer le support. Faites attention à la position des mains au moment de fermer le rouleau pour éviter de vous pincer entre les deux longerons. L'opération correcte de fermeture demande de positionner les mains aux extrémités des longerons et de refermer le support (Fig. 9).
- Evitez donc de positionner les mains de manière à ce qu'elles puissent être pincées entre les longerons (Fig.10).
- Pour faciliter le transport nous conseillons de le prendre à l'aide des poignées prévues au niveau des charnières (Fig. 11).

SOIN ET ENTRETIEN

- 1) L'exposition prolongée à la lumière directe du soleil peut provoquer la déformation des rouleaux en technopolymère. N'utilisez pas ou ne gardez pas les rouleaux à la lumière directe du soleil.
- 2) Nettoyez toujours les rouleaux après l'emploi. Utilisez uniquement un linge humide. N'utilisez pas de solvants ou de détergents agressifs.
- 3) En cas d'inutilisation prolongée d'Arion Digital Smart B+, décrochez la courroie de transmission en la faisant

dépasser de son logement ou fermez-le. Cette tension peut provoquer la perte prématurée de l'efficacité de transmission.

4) Les roulements accouplés sur le rouleau sont autolubrifiés et n'ont pas besoin d'entretien.

5) Contrôlez périodiquement que les vis de blocage rouleaux soient bien serrées, en prenant soin de ne pas déformer les parties en plastique.

6) Ne pas laisser l'alimentateur branché au rouleau s'il n'est pas utilisé.

7) En cas d'usure ou de rupture de la courroie de transmission, remplacez-la de la façon suivante:

A) Enlevez le couvercle rectangulaire C) du longeron du côté opposé à la résistance magnétique.

B) Dévissez la vis de fixation (fig. 12)

C) Dévissez la vis de fixation qui se trouve sur le longeron côté opposé à la résistance magnétique du rouleau central F) (Fig.13).

D) Remplacez la courroie, relogez les rouleaux dans les bons logements et fixez à nouveau toutes les vis.

E) Positionner le couvercle rectangulaire dans sa siège.

8) Les courroies de transmission et autres pièces de rechange sont disponibles pour Arion Digital Smart B+ chez Elite en indiquant le code correspondant.

ATTENTION

- Évitez que des personnes, des enfants ou animaux puissent s'approcher du rouleau pendant l'utilisation parce que des éléments en mouvement ou tournants du rouleau et du vélo peuvent provoquer des dommages en cas de contact.

- Avant de commencer l'entraînement, positionnez le trainer à un endroit adapté, loin d'objets qui pourraient être dangereux (meubles, tables, chaises...) de manière à éviter tout risque de contact involontaire et accidentel avec ces objets.

- Le rouleau est conçu pour l'utilisation de la part d'un seul cycliste.

- Pour vous arrêter n'utilisez pas les freins du vélo.

Posez le pied sur le support Arion Digital Smart B+ et laissez le vélo s'arrêter.

- Ne pas garder Arion Digital Smart B+ à des endroits mouillés ou humides. Ceci pourrait endommager les éléments électroniques.

- La conformité de Arion Digital Smart B+ aux directives communautaires pourrait perdre sa validité si l'on n'utilise pas l'alimentateur fourni.

Service après-vente:

Tel. 0039 049 5940044

Email real@elite-it.com

INFORMATIONS SUR LA DESTRUCTION DU PRODUIT

1) EN UNION EUROPEENNE



Ce produit est conforme à la Directive EU 2002/95/CE, 2002/96/CE and 2003/108/CE.

Le symbole de la poubelle barrée se trouvant sur l'appareil ou sur la boîte indique que le produit, après sa période d'utilité, doit être trié séparément des autres déchets.

L'utilisateur devra, par conséquent, apporter l'appareil hors service aux centres de triage des déchets électroniques et électrotechniques appropriés ou le rendre au détaillant au moment de l'achat d'un nouvel appareil de type équivalent.

Le tri approprié pour l'envoi de l'appareil démonté au recyclage et le traitement aident à éviter de possibles effets négatifs sur l'environnement, sur la santé et favorise le réemploi et/ou recyclage des matériaux dont est composé l'appareil.

La destruction illégale du produit de la part de l'utilisateur comporte l'application des sanctions administratives prévues par la réglementation en vigueur.

2) DANS LES PAYS QUI NE FONT PAS PARTIE DE L'UNION EUROPEENNE

Si l'on souhaite éliminer ce produit, il faut contacter les autorités locales et s'informer sur la méthode d'élimination.

ELITE

Gracias por elegir el rodillo Arion Digital Smart B+

INSTRUCCIONES PARA EL USO

Arion Digital Smart B+ es un dispositivo electrónico para efectuar entrenamientos y test para ciclismo indoor, que se conecta mediante interfaz con un ordenador personal (Windows) o con App para dispositivos móviles, como smartphone o tablet.

Para un uso completo, el Arion digital Smart B+ requiere el uso de display (programa, app o device) que pueda conectarse al rodillo, enseñar los datos del entrenamiento y hacer variar la resistencia del rodillo. Gracias a los protocolos "ANT+™" y "Bluetooth Smart" integrados, el Digital Smart B+ se conecta al ordenador o al dispositivo móvil sin cables. La doble transmisión hace que el Digital Smart B+ sea compatible con la mayoría de los periféricos incluso sin tener que añadir otros componentes.

El Arion Digital Smart B+ es compatible con el app de Elite "my E-Training". Ésta es una app que funciona sobre dispositivos iOS (iPhone, iPad, iPod Touch) y Android y que tiene muchas funciones.

El Arion Digital Smart B+ hace de soporte al protocolo ANT+™ FE-C. Este protocolo ha sido desarrollado para ser utilizado con los trainer de entrenamiento y además de recibir los datos de la velocidad y de la cadencia, permite también variar la resistencia del trainer, a diferencia de otros protocolos ANT+™ que reciben solo los datos sin la posibilidad de interactuar con el trainer.

Además, el protocolo ANT+™ FE-C es abierto y permite al trainer funcionar con todos aquellos programas y App que son de soporte a dicho protocolo. De esta manera es posible elegir libremente el programa con el cual hacer funcionar el Digital Smart B+ buscando al que mejor satisface las exigencias.

La lista completa de los dispositivos con el protocolo

ANT+™ FE-C es disponible en el sitio ANT+™ (<http://www.thisisant.com/directory/>).

Nota: no todos los ordenadores/periféricos tienen la conectividad ANT+™ integrada. Por este motivo podría ser necesario tener un accesorio adicional.

Para dispositivos que tienen la conectividad Bluetooth Smart Ready, como muchos teléfonos y tablet de última generación, es posible conectarse a los sensores bluetooth smart también sin el uso de componentes añadidos. En este caso, el dispositivo se conectará al rodillo o al sensor utilizando la comunicación Bluetooth Smart del teléfono/tablet/ dispositivo. Lo mismo ocurre en el caso de la conectividad ANT+™. Si el smartphone/tablet/ciclo ordenador dispone de conectividad ANT+™ integrada la utilizará, de lo contrario algunos modelos tienen la posibilidad de dialogar con pen drive externos a conectar directamente o mediante el auxilio de adaptadores.

Para controlar las compatibilidades del dispositivo, verificar la tabla informativa a continuación:

iPad 3 o superior

iPhone 4S o superior

iPod Touch 5 gen o superior

Periférico Android 4.3 y Bluetooth 4.0

Éstas son las características mínimas para la presencia de la compatibilidad con Bluetooth Smart. Para conocer las características de vuestro periférico, consultar la ficha técnica de vuestro aparato presente en la web del fabricante.

En la página <http://configuro.elite-it.com/> es posible efectuar un test para conocer la compatibilidad del dispositivo, y eventualmente conocer los dispositivos necesarios para poder utilizar el propio trainer.

El rodillo constituye un instrumento de entrenamiento que permite alcanzar la forma mejor para el deporte del ciclismo.

Los rodillos, hechos con material tecnopolímero, están perfilados con la finalidad de garantizar mejor control del movimiento.

Los cojinetes de alta calidad garantizan muchos años de uso sin ningún inconveniente ni ruidos debidos a desgaste de los materiales.

El bastidor del Arion Digital Smart B+ es muy práctico, ligero, manejable, fácil de utilizar y no abulta.

De hecho, el bastidor del Arion Digital Smart B+ es plegable y cuando se guarda, el espacio ocupado se reduce a casi la mitad; ésta es una prestación excelente, también pensando en el transporte.

Se recomienda a todos los usuarios de cualquier nivel.

DETECTOR CADENCIA

El rodillo Arion Digital Smart B+ no utiliza un detector para detectar la cadencia. Eso es posible gracias a un sofisticado cálculo basado sobre la velocidad. Puesto que no se trata de una medición directa, sino del resultado de un cálculo, en situaciones particulares el valor de la cadencia podría no ser totalmente exacto. Si se desea una detección más precisa es posible conectar al rodillo un detector de cadencia opcional.

IMPORTANTE

Poner atención a la posición de las manos en el momento de cerrar el rodillo, para no aplastarlas entre los dos largueros

NOMBRE Y RELACION DE LOS COMPONENTES

- | | |
|---------------------------------------|---|
| A N°3 Largueros | I N°1 Ciclo-computadora |
| B N°1 Larguero con Resistencia | J N°1 Soporte para ciclo-computadora |
| C N°4 Tapas Rectangulares | K N. 1 Goma x soporte |
| D N°2 Tapas redondas | L N°3 O-ring |
| E N°1 Correa de transmisión | M N°4 Abrazaderas |
| F N°1 Rodillo Anterior | N N°1 Alimentador |
| G N°1 Rodillo Central | N°1 Llave hexagonal |
| H N°1 Rodillo Posterior | |

PROTOCOLOS DE TRANSMISIÓN DATOS

Según indicado, el Arion Digital Smart B+ utiliza un sistema de transmisión sin cables que permite la interacción del rodillo con un app/programa/periférico.

Los protocolos sin cables utilizados por el rodillo son de dos tipos: ANT+™ y Bluetooth Smart.

- ANT+™ FE-C. este protocolo permite el envío de los datos por parte del rodillo y la variación de resistencia por parte del App/programa/dispositivo.

ANT+™ Potencia y Bluetooth Smart Potencia. estos protocolos permiten el envío de la potencia estimada que el ciclista está desarrollando.

ANT+™ Speed&Cadence y Bluetooth Smart Potencia. Estos protocolos permiten el envío de los valores de velocidad y cadencia del entrenamiento.

- Bluetooth Smart Elite Trainers. Este protocolo permite por parte del App/programa/dispositivo variar la resistencia del rodillo.

Comprueba con el productor del app/programa/dispositivo la compatibilidad con uno o más de estos protocolos.

Algunas notas sobre el comportamiento de los citados protocolos:

- Cuando el rodillo está conectado con un protocolo Bluetooth Smart al dispositivo, ya no se puede conectarlo con otros dispositivos. Eso se debe a una limitación del protocolo Bluetooth Smart.

- Cuando un rodillo se conecta con el protocolo ANT+™, deja de transmitir con el protocolo Bluetooth Smart y viceversa.

ENSAMBLAJE

El producto Arion Digital Smart B+ no precisa de ninguna intervención de montaje, puesto que dicha operación es realizada en nuestra fábrica, donde se verifica su perfecto funcionamiento, en cada artículo producido.

AJUSTE DISTANCIA

Antes de empezar a utilizar el Arion Digital Smart B+, es preciso efectuar una regulación del inter-eje rodillos para que resulten compatibles con las medidas del cuadro de tu bicicleta.

La regulación tendrá que ser efectuada de la manera siguiente:

- 1) Medir la longitud entre el centro de las ruedas de la bicicleta que se utilizará sobre Arion Digital Smart B+ (Fig. 2). Por comodidad llamaremos esta dimensión "X".
- 2) La distancia desde el punto intermedio entre los dos rodillos posteriores hasta el centro del rodillo anterior Arion Digital Smart B+ , que por comodidad llamaremos "Y" (Fig.3), tendrá que corresponder o aproximarse lo más posible a la medida "X". El eje del rodillo anterior Arion Digital Smart B+ tiene que ser posicionado en el agujero del bastidor Arion Digital Smart B+, cuya medida escrita en la escala graduada se aproxime más a la dimensión "X" (Fig. 4).

ATENCIÓN: La dimensión "Y" tiene que ser igual o ligeramente superior a "X". Los rodillos pueden ser regulados para adaptarlos a bicicletas cuya distancia entre las ruedas esté comprendida entre los 944 y los 1124 mm (de 37 a 44 pulgadas).

- 3) Para cambiar Y, hay que desplazar el rodillo anterior F).
- 4) Plegar el Arion Digital Smart B+ hasta que aparezca una holgura en la correa de transmisión E).
- 5) Aflojar la correa de transmisión E) para que salga de las relativas guías anterior y posterior.
- 6) Desplegar de nuevo el Arion Digital Smart B+ en posición abierta.
- 7) Quitar las tapas rectangulares C) de ambos largueros

frontales (eventualmente con ayuda de un destornillador), los tornillos y las arandelas del rodillo anterior por ambos lados, utilizando la clave hexagonal entregada en dotación (Fig. 5 y Fig. 6).

- 8) Extraer el rodillo de la posición original.
- 9) Posicionar el rodillo en el oportuno alojamiento de agujeros del bastidor, para que X esté en correspondencia con Y.
- 10) Volver a posicionar los tornillos y las arandelas en los agujeros oportunos, pero no cerrarlos completamente.
- 11) Cerrar el Arion Digital Smart B+, posicionar la correa de transmisión E) sobre la guía del rodillo anterior F) y central G).
- 12) Desplegar de nuevo el Arion Digital Smart B+ en posición abierta.
- 13) Controlar la posición del rodillo anterior F) colocando la bicicleta sobre los rodillos y confirmando la correcta alineación del eje del rodillos anterior con el eje anterior de la bicicleta.
- 14) En cuanto el rodillo anterior F) ha sido posicionado, apretar los tornillos con la fuerza correcta, no demasiado, porque podrían deformarse los largueros A).
- 15) Cerrar los lados con las tapas rectangulares C). Ahora está listo para ser utilizado.



NOTAS



- **Atención: sistemas integrados wireless que trabajan sobre la misma banda de frecuencia, pueden interferir con la transmisión de los datos del Arion Digital Smart B+. En este caso hay que desactivar dichos aparatos.**
- **Evitar dejar el rodillo y la consola bajo la luz directa del sol o en ambientes especialmente húmedos durante periodos prolongados cuando no se utilizan.**
- **No aplicar nunca detergentes químicos (gasolinas o disolventes) sobre ninguna parte del Arion Digital Smart B+.**

USO

- Introducir el alimentador I) en la toma de corriente eléctrica y el conector en l'Arion Digital Smart B+ (Fig. 7 y Fig. 8).
- Programar en la consola una de las modalidades de entrenamiento.
- Empezar a pedalear sobre el rodillo.

TROUBLESHOOTING

• El trainer no varía la resistencia:

Intenten alejar todos los periféricos electrónicos (como Smartphone y/o router wireless) o cambiar el canal de transmisión ¹ y luego efectuar de nuevo el emparejamiento con el App/Software/ Ciclo ordenador.

• El trainer no se conecta a la app/ciclo ordenador:

el trainer tiene que ser alimentado correctamente para poder funcionar, y dentro de 2 minutos tiene que hacerse la conexión con un dispositivo, de lo contrario el trainer entrará en modalidad de ahorro energético. Para reactivar el rodillo, empezar a pedalear o desalimentar y realimentar el rodillo mismo, luego efectuar la conexión dentro de los 15 minutos.

SUGERENCIAS PARA UTILIZAR EL ARION DIGITAL SMART B+

- 1) Los rodillos funcionan mejor con neumático con banda de rodamiento lisa. Si utilizas una Mountain Bike, para reducir el ruido y aumentar la estabilidad, cambia el neumático de origen por un neumático liso.
- 2) Los principiantes tendrían que posicionar los rodillos en una entrada o cerca de un objeto estable, para así tener un apoyo mientras consiguen el necesario equilibrio.
- 3) Comprobar que Arion Digital Smart B+ esté apoyado sobre una superficie plana.
- 4) Arion Digital Smart B+ tiene 3 modalidades de entrenamiento. Las primeras veces que se utiliza, es mejor empezar con la modalidad niveles (LEVEL) seleccionando el nivel de resistencia mínima. Cuando se alcanza una mayor habilidad sobre los rodillos, se puede variar el nivel de resistencia y utilizar también las

marchas del cambio. Sucesivamente, se puede pasar a utilizar también las otras modalidades de entrenamiento, sin olvidar nunca que en la modalidad programas (PROGRAM) la resistencia varía automáticamente en base al tipo de programa elegido.

- 5) Empieza a pedalear mirando hacia adelante, como si estuvieras en carretera. Aunque instintivamente tuvieras la tendencia a mirar la rueda anterior, conseguirás mantener mejor el equilibrio y pedalear “en línea recta” si te concentrarás sobre un objeto colocado delante tuyo a unos 2.5 – 4 metros (10-15 pies).
- 6) Si empiezas a ladearte o a desplazarte por el lado de los tambores, corrige tu posición con movimientos de manillar muy suaves. Si giras demasiado, vas a perder el equilibrio o acabarás más allá del lado de los rodillos.
- 7) Mantener una cadencia de pedaleo elevada y uniforme te ayudará a mantenerte en equilibrio sobre los rodillos, gracias al efecto giroscópico de la velocidad de las ruedas.

USO FINAL

- Para transportarlo, o para reducir el espacio ocupado cuando no se utiliza el rodillo, aconsejamos cerrar el bastidor. Poner atención a la posición de las manos en el momento de cerrar el rodillo evitando aplastarlas entre los dos largueros. La correcta operación de cierre requiere posicionar las manos en los extremos de los largueros y cerrar el bastidor (Fig. 9).
- Por lo tanto, hay que evitar posicionar las manos de tal manera que puedan quedar aplastadas entre los largueros (Fig. 10).
- Para facilitar su transporte, aconsejamos cogerlo por las asas oportunas, presentes en correspondencia de las bisagras (Fig. 11).

CUIDADOS Y MANTENIMIENTO

- 1) La exposición prolongada a la luz directa del sol puede provocar la deformación de los rodillos de tecnopolímero. No utilices ni guardes los rodillos bajo la luz directa del sol.
- 2) Limpia siempre los rodillos después de utilizarlos. Utiliza sólo un paño húmedo. No utilices disolventes ni detergentes agresivos.
- 3) En caso de no utilizar el Arion Digital Smart B+ durante

mucho tiempo, desengancha la correa de transmisión sacándola de su alojamiento. Un tensado constante puede provocar una prematura pérdida de la eficiencia de transmisión.

4) Los cojinetes acoplados sobre el rodillo son autolubricados y no precisan de mantenimiento.

5) Controlar periódicamente que los tornillos de bloqueo de los rodillos estén bien apretados, teniendo cuidado en no deformar los plásticos.

6) No dejar el alimentador conectado al rodillo cuando no se está utilizando.

7) En caso de desgaste o rotura de la correa de transmisión, sustituirla de la siguiente manera:

A) Quitar la tapa rectangular C) del larguero del lado opuesto a la resistencia magnética.

B) Aflojar el tornillo de fijación (Fig. 12)

C) Destornillar el tornillo de fijación que se encuentra en el larguero lado opuesto a la resistencia magnética del rodillo central F) (Fig. 13)

D) Sustituir la correa, volver a colocar los rodillos en sus correctos alojamientos y fijar de nuevo todos los tornillos.

E) Posicionar la tapa rectangular en su sede.

8) Correas de transmisión y otras piezas de repuesto están disponibles para Arion Digital Smart B+ de Elite indicando el código respectivo.

ATENCIÓN

- Evita que personas, niños o animales se acerquen al rodillo durante su uso puesto que los componentes en movimiento o giratorios del rodillo y de la bicicleta pueden provocar daños en caso de contacto.
- Antes de empezar el entrenamiento, posicionar el Arion Digital Smart B+ en un lugar adecuado, lejos de objetos potencialmente peligrosos (muebles, mesas, sillas...) para así evitar todo riesgo de contacto involuntario y accidental con los mismos.
- El rodillo ha sido estudiado para ser utilizado por un solo ciclista.
- Para detenerte, no utilices los frenos de la bicicleta. Apoya el pie sobre el bastidor Arion Digital Smart B+ y deja que la bici se pare sola.
- No guarden el Arion Digital Smart B+ en lugares mojados o húmedos, pues podrían resultar dañados los componentes electrónicos.
- La conformidad del Arion Digital Smart B+ a las directivas comunitarias podría desaparecer si no se utiliza el alimentador entregado en dotación.

Asistencia técnica:

Fax 0039 049 5940064

Email real@elite-it.com

INFORMACIONES ACERCA DE LA ELIMINACIÓN DEL PRODUCTO

1) EN LA UNIÓN EUROPEA



Este producto es conforme a las Directivas EU 2002/95/CE, 2002/96/CE Y 2003/108/CE.

El símbolo del contenedor de basura anulado por una barra, dibujado sobre el aparato o sobre su embalaje, indica que el producto al final de su vida útil tiene que ser recogido por separado de los otros desechos.

Por lo tanto, el usuario tendrá que entregar el aparato, cuando éste llegue al final de su vida útil, a los oportunos centros de recogida diferenciada de los desechos electrónicos y electrotécnicos, o bien devolverlo al vendedor en el momento de la compra de un nuevo aparato de tipo equivalente, en razón de uno a uno. La adecuada recogida diferenciada para que el aparato inutilizado sea enviado al reciclaje, al tratamiento y a la eliminación compatible con la salvaguardia del medio ambiente contribuye a evitar posibles efectos negativos sobre el medio ambiente y sobre la salud y favorece el re-empleo y/o reciclaje de los materiales de los que está compuesto el aparato.

La eliminación ilegal del producto por parte del usuario conlleva la aplicación de las sanciones administrativas previstas por la normativa vigente.

2) EN PAÍSES QUE NO SON PARTE DE LA UNIÓN EUROPEA

Si se quiere eliminar el presente producto, ponerse en contacto con las autoridades locales y solicitar informaciones sobre el método de eliminación.

DUTCH

Hartelijk dank dat u voor de aanschaf van de Arion Digital Smart B+ trainingsrol gekozen heeft

GEBRUIKSAANWIJZING

Arion Digital Smart B+ is een elektronisch apparaat om indoor trainingen en fietstests te doen, dat aangesloten moet worden op een personal computer (Windows) of apps voor mobiele apparatuur, zoals smartphones of tablets.

Voor een volledig gebruik, moet er voor de Arion Digital Smart B+ een display (programma, app of apparaat) gebruikt worden dat zich met de roltrainer kan verbinden, de gegevens van de training kan tonen en de weerstand van de roltrainer kan veranderen.

Dankzij de geïntegreerde “ANT+™” en “Bluetooth Smart” connectiviteit, wordt de Digital Smart B+ draadloos op de computer of het mobiele apparaat aangesloten. Door de dubbele connectiviteit is de Digital Smart B+ compatibel met de meeste randapparaten ook zonder toevoeging van extra componenten.

De Digital Smart B+ is compatibel met de “my E-Training” App van Elite. Dit is een app die op iOS apparaten (iPhone, iPad, iPod Touch) en Android apparaten functioneert en veel functies heeft.

De Arion Digital Smart B+ ondersteunt het ANT+™ FE-C protocol. Dit protocol is ontwikkeld voor gebruik op rollertrainers en neemt niet alleen de gegevens van de training waar, zoals snelheid en cadans, maar biedt ook de mogelijkheid om de weerstand van de rollertrainer te veranderen. Dit in tegenstelling tot andere ANT+™ protocollen die alleen de gegevens waarnemen zonder mogelijkheid van interactie met de rollertrainer.

Het ANT+™ FE-C protocol is bovendien een open protocol waardoor de rollertrainer met alle program-

ma's en apps kan functioneren die dit protocol ondersteunen. Op die manier is het mogelijk om het programma waarmee de Digital Smart B+ functioneert vrijuit te kiezen, waarbij gekozen kan worden voor het programma dat het beste aan de eisen voldoet.

De volledige lijst van de apparaten die compatibel zijn met het ANT+™ FE-C protocol is beschikbaar op de ANT+™ site (<http://www.thisisant.com/directory/>).

Opmerking: niet alle computers/randapparaten zijn voorzien van geïntegreerde ANT+ connectiviteit. Daarom kan er een extra component nodig zijn.

Bij apparaten die over de Bluetooth Smart Ready connectiviteit beschikken, zoals veel telefoons en tablets van de nieuwste generatie, is de aansluiting op de Bluetooth Smart sensoren ook mogelijk zonder extra componenten. In dit geval wordt het apparaat met de Bluetooth Smart communicatie van de telefoon/tablet op de rollertrainer of de sensor aangesloten. Hetzelfde geldt voor de ANT+™ connectiviteit. Als de smartphone/tablet/apparaat fietscomputer voorzien is van geïntegreerde ANT+™ connectiviteit zal deze gebruikt worden, anders hebben sommige modellen de mogelijkheid om via externe sticks te communiceren die rechtstreeks aangesloten moeten worden of met behulp van adapters.

Zie de informatietabel hieronder om de compatibiliteit van het apparaat te controleren:

iPad 3 of hoger

iPhone 4S of hoger

iPod Touch 5 gen of hoger

Android 4.3 en Bluetooth 4.0 randapparaat

Dit zijn de minimale vereisten voor compatibiliteit met Bluetooth Smart.

Raadpleeg het technische infoblad van uw apparaat op de site van de fabrikant om de kenmerken van uw randapparaat te weten te komen.

Deze rol is een trainingsapparaat waarmee de gebruiker de beste fietsconditie kan bereiken.

De rollen, die van technopolymeer materiaal gemaakt zijn, zijn speciaal gevormd om een betere controle over de gang te garanderen.

De hoge kwaliteit lagers verzekeren vele jaren gebruik zonder storingen of luidruchtigheid te wijten aan slijtage van het materiaal.

De Arion Digital Smart B+ is namelijk uitgerust met een inklapbaar frame en als hij opgeborgen wordt, is de ruimte die hij inneemt ongeveer de helft minder; dit is dus ook een uitstekende keus om hem te vervoeren.

Deze trainingsrol wordt geadviseerd voor alle gebruikers van elk niveau.

CADANSENSOR

De rollertrainer Digital Smart B+ maakt gebruik van een geavanceerd systeem voor het opmeten van de cadans ook zonder toepassing van een op de fiets aan te brengen sensor.

Dit is mogelijk dankzij een geavanceerde berekening die gebaseerd is op de snelheid. Niet een directe meting maar het resultaat van een berekening, in bepaalde situaties de waarde van de trapfrequentie mogelijk niet nauwkeurig.

BELANGRIJK

Pas op de plaats van uw handen tijdens het inklappen van de trainingsrol en pas op dat uw handen niet bekneld raken tussen de twee langsliggers

DATATRANSMISSIE PROTOCOLLEN

Zoals vermeldt maakt de Arion Digital Smart B+ gebruik van een draadloos transmissiesysteem waarmee interactie van de roltrainer met een app/programma/randapparaat mogelijk is.

De roltrainer maakt gebruik van twee soorten draadloze protocollen: ANT+™ en Bluetooth Smart.

- ANT+™ FE-C. Met dit protocol kunnen er gegevens door de roltrainer verzonden worden en kan de weerstand door een app/programma/apparaat veranderd worden.

ANT+™ Potenza en Bluetooth Smart Potenza. Met deze protocollen kan de geschatte kracht die de fietser aan het ontwikkelen is verzonden worden.

ANT+™ Speed&Cadence en Bluetooth Smart Potenza. Met deze protocollen kunnen de waarden van de snelheid en de cadans van de training verzonden worden.

- Bluetooth Smart Elite Trainers. Met dit protocol kan de weerstand van de roltrainer door een app/programma/apparaat veranderd worden.

Controleer met de fabrikant van de app/ programma/apparaat de compatibiliteit met één van deze protocollen.

Enkele opmerkingen over het gedrag van bovengenoemde protocollen:

- Als de roltrainer via een Bluetooth Smart protocol verbonden is met een apparaat is het niet meer mogelijk om de trainer met andere apparaten te verbinden. Dit is te wijten aan een beperking van het Bluetooth Smart protocol.

- Als een roltrainer zich met het ANT+™ protocol verbindt, stopt de roltrainer met verzenden via het Bluetooth Smart protocol en omgekeerd.

BENAMING EN LIJST VAN DE ONDERDELEN

- | | |
|---|---------------------------------------|
| A N°3 Langsliggers | I N°1 Fietscomputer |
| B N°1 Langsligger met Weerstand | J N°1 Steun voor fietscomputer |
| C N°4 Rechthoekige Afdekplaatjes | K N. 1 Afdichting voor steun |
| D N°2 Ronde Afdekplaatjes | L N°3 O-ring |
| E N°1 Drijfriem | M N°4 Klemringen |
| F N°1 Voorste Rol | N N°1 Voeding |
| G N°1 Middelste Rol | N°1 Inbussleutel |
| H N°1 Achterste Rol | |

ASSEMBLAGE

Uw Arion Digital Smart B+ trainingsrol vergt geen montagewerkzaamheden omdat dit reeds volledig bij onze productieafdelingen gedaan is die bovendien de perfecte werking ervan op elk geproduceerd exemplaar controleren.

TIPS VOOR HET GEBRUIK VAN UW ARION DIGITAL SMART B+

Alvorens uw Arion Digital Smart B+ in gebruik te nemen moet de hartafstand van de rollen afgesteld worden om ervoor te zorgen dat zij geschikt zijn voor de framemaat van uw fiets.

Dit moet op de volgende manier afgesteld worden:

1) Meet de lengte tussen het midden van de wielen van de fiets die u op de Arion Digital Smart B+ gaat gebruiken op (fig. 2). Gemakshalve zullen we deze maat "X" noemen.

2) De afstand van het middenpunt tussen de twee achterste rollen tot het midden van de voorste rol van de Arion Digital Smart B+, die we gemakshalve "Y" zullen noemen (fig. 3), moet hetzelfde zijn als of zo dicht mogelijk in de buurt komen van maat "X". De afstand van de voorste rol van de Arion Digital Smart B+ moet in het gat van het frame van de Arion Digital Smart B+ geplaatst worden waarvan de maat op de schaalverdeling het dichtst in de buurt van maat "X" komt (fig. 4).

LET OP: Maat "Y" moet gelijk zijn aan of iets groter zijn dan "X". De rollen kunnen versteld worden om

ze aan te passen aan fietsen waarvan de wielafstand van 944 tot 1124 mm varieert (van 37 tot 44 inch).

3) Om Y te veranderen moet u de voorste rol F) verplaatsen.

4) Klap de Arion Digital Smart B+ in totdat er een lus in de drijfriem E) zit.

5) Maak de drijfriem E) los en laat deze uit de betreffende voorste en achterste geleiders komen.

6) Klap de Arion Digital Smart B+ opnieuw uit in de geopende stand.

7) Verwijder de rechthoekige afdekplaatjes C) van beide voorste langsliggers (eventueel met behulp van een schroevendraaier), de schroeven en de onderleggingen van de voorste rol aan beide kanten en gebruik daarbij de meegeleverde inbussleutel (fig. 5-6).

8) Haal de rol van de oorspronkelijke plaats.

9) Plaats de rol in de juiste behuizing in de gaten in het frame, totdat X overeenstemt met Y.

10) Breng de schroeven en de onderleggingen weer in de betreffende gaten aan maar draai ze niet helemaal aan.

11) Klap de Arion Digital Smart B+ in, breng de drijfriem E) in de geleider van de voorste F) en middelste rol G) aan.

12) Klap de Arion Digital Smart B+ opnieuw uit in de geopende stand.

13) Controleer de positie van de voorste rol F) door uw fiets op de rollen te zetten en ga na of de afstand van de voorste rol op de juiste manier op één lijn is met de vooras van de fiets.

14) Una volta che il rullo anteriore F) è posizionato, stringere le viti con la giusta forza, non troppo perché si potrebbero deformare i longheroni A).

15) Sluit de beide kanten met de rechthoekige afdekplaatjes af C). Nu is de Arion Digital Smart B+ klaar voor gebruik.



OPMERKINGEN



- **Let op: geïntegreerde draadloze systemen die op dezelfde frequentiebanden werken, kunnen interfereren met de gegevenstransmissie van Arion Digital Smart B+. Schakel in dit geval deze toestellen uit.**
- **Vermijd langdurige blootstelling van de rol en console aan direct zonlicht of hoge luchtvochtigheid wanneer ze niet worden gebruikt.**
- **Gebruik voor geen enkel onderdeel van Arion Digital Smart B+ chemische reinigingsmiddelen (benzine of oplosmiddelen).**

GEBRUIK

- Steek de stekker van de voedingsadapter I) in een stopcontact en de connector in de weerstandseenheid (Fig. 7-8).
- Start het trappen op de rol.

TROUBLESHOOTING

• De trainer niet verandert de weerstand:

Probeer om alle elektronische randapparaten (zoals Smartphone en/of draadloze router) weg te houden of van zendkanaal¹ te veranderen en voer het koppelen met de app/software/ fietscomputer daarna opnieuw uit.

• De trainer krijgt geen verbinding met de app/ fietscomputer:

De trainer moet op de juiste manier stroom toegevoerd krijgen om te kunnen functioneren en binnen 2 minuten moet de verbinding met een apparaat tot stand gebracht worden, anders gaat de trainer op de energiespaarstand staan. Om de rollertrainer opnieuw te activeren moet u beginnen te fietsen of de stroom naar de rollertrainer uit- en weer inschakelen en daarna

binnen 15 minuten de verbinding tot stand brengen.

EMPFEHLUNGEN ZUM GEBRAUCH IHRES ARION DIGITAL SMRT B+

- 1) Die Rollen funktionieren besser mit Reifen, die eine glatte Lauffläche aufweisen. Bei Benutzung eines Mountain Bike den in der Ausstattung enthaltenen Reifen gegen einen glatten Reifen auswechseln, um die Geräusche zu dämpfen und die Stabilität zu erhöhen.
- 2) Für Anfänger empfiehlt sich, den Rollentrainer im Eingangsbereich oder in der Nähe eines stabilen Gegenstands zu positionieren, um eine Stütze zu haben, während sie das erforderliche Gleichgewicht entwickeln.
- 3) Vergewissern Sie sich, dass Arion Digital Smart B+ auf einer ebenen Fläche aufliegt.
- 4) Arion Digital Smart B+ verfügt über 3 Trainingsmodalitäten. Bei den ersten Anwendungen mit der Modalität Widerstandsstufen (LEVEL) beginnen, wobei die niedrigste Stufe gewählt wird. Sobald Sie sich mit der Bewegung auf dem Rollentrainer besser vertraut gemacht haben, können Sie die Widerstandsstufen verändern und auch die Gangschaltung benutzen. Anschließend können Sie dazu übergehen, auch die anderen Trainingsmodalitäten anzuwenden, wobei beachtet werden muss, dass der Widerstand im Modus Programme (PROGRAM) je nach Typologie des gewählten Programms automatisch verändert wird.
- 5) Beginnen Sie, in die Pedale zu treten, und blicken Sie nach vorne, als ob Sie sich auf der Straße befänden. Auch wenn Sie instinktiv dazu neigen, auf das Vorderrad zu blicken, werden Sie das Gleichgewicht besser halten und "auf der Geraden" radeln, wenn Sie sich auf einen 2,5 – 4 m (10-15 Fuß) entfernten Gegenstand vor Ihnen konzentrieren.
- 6) Wenn Sie sich zu neigen oder auf die Seite der Trommeln zu verlagern beginnen, korrigieren Sie Ihre Position mit ganz leichten Lenkbewegungen. Wenn

Sie zu stark lenken, verlieren Sie das Gleichgewicht oder geraten über die Seite der Rollen hinaus.

7) Die Aufrechterhaltung eines starken und gleichmäßigen Pedaltritts hilft Ihnen dabei, das Gleichgewicht auf den Rollen zu bewahren, dank des Kreiseffekts der Geschwindigkeit der Räder.

EINDE GEBRUIK

- Om de trainingsrol te vervoeren of om de trainingsrol minder ruimte in te laten nemen als u hem niet gebruikt wordt geadviseerd om het frame in te klappen. Pas op de plaats van uw handen tijdens het inklappen van de trainingsrol en pas op dat uw handen niet bekneld raken tussen de twee langsliggers. Om het frame op de juiste manier in te klappen moet u uw handen op de uiteinden van de langsliggers houden en het frame inklappen (fig. 9).
- Houd uw handen dus niet zodanig dat zij tussen de langsliggers bekneld kunnen raken (fig. 10).
- Om de trainingsrol makkelijker te kunnen vervoeren wordt geadviseerd om hem bij de speciale handvaten die ter hoogte van de scharnieren aangebracht zijn vast te pakken (fig. 11).

VERZORGING EN ONDERHOUD

- 1) Langdurige blootstelling aan direct zonlicht kan tot vervorming van de rollen van technopolymeer leiden. Gebruik of houd de rollen niet in rechtstreeks zonlicht.
- 2) Maak de rollen na gebruik altijd schoon. Gebruik alleen een vochtige doek. Gebruik geen oplosmiddelen of agressieve schoonmaakproducten.
- 3) Als de Arion Digital Smart B+ lange tijd niet gebruikt wordt maak de drijfriem dan los en verwijder hem uit de betreffende geleiders of klap het frame in. Als de riem constant gespannen is kan dit tot vroegtijdig verlies van de aandrijfefficiëntie leiden.
- 4) De lagers die verbonden zijn met rol zijn zelfsmarend en vergen geen onderhoud.
- 5) Controleer regelmatig of de borgschroeven van de rol goed aangedraaid zijn waarbij erop gelet moet worden dat de kunststof delen niet vervormd worden.
- 6) Ontkoppel steeds de voeding van de rol indien niet

gebruikt.

7) In geval van slijtage of breuk van de drijfriem, moet deze als volgt vervangen worden:

A) Verwijder het rechthoekige afdekplaatje C) van de langsligger aan de andere kant van de magnetische weerstand.

B) Draai de bevestigingsschroef die (Fig.18).

C) Draai de bevestigingsschroef die zich in de langsligger aan de andere kant van de magnetische weerstand van de middelste rol G) bevindt eruit (fig.19).

D) Vervang de riem, breng de rollen weer op de juiste plaats aan en draai alle schroeven weer aan.

E) Sluit de beide kanten met de rechthoekige afdekplaatjes af B.

8) Drijfriemen en andere reserveonderdelen voor de Arion Digital Smart B+ zijn verkrijgbaar bij Elite onder opgave van de betreffende code.

LET OP

- Voorkom dat er mensen, kinderen of dieren tijdens het gebruik in de buurt van de trainingsrol kunnen komen omdat de bewegende of roterende onderdelen van de trainingsrol of de fiets in geval van contact schade kunnen veroorzaken.
- Alvorens met het trainen te beginnen moet de trainingsrol op een geschikte plaats gezet worden, uit de buurt van voorwerpen die gevaarlijk kunnen zijn (meubels, tafels, stoelen enz.) om elk risico van onvrijwillig of per ongeluk contact met deze voorwerpen te voorkomen.
- Het ontwerp van de rol laat slechts het gebruik door een fietser toe.
- Gebruik om te stoppen niet de remmen van de fiets. Zet uw voet op het frame van de Arion Digital Smart B+ en laat de fiets tot stilstand komen.
- De console die op het stuur aangebracht moet worden is niet waterdicht. Pas op dat u niet boven de console zweeft omdat het elektronische circuit hierdoor beschadigd kan worden.
- Berg de Arion Digital Smart B+ niet op natte of vochtige plaatsen op. Hierdoor kunnen de elektronische onderdelen beschadigd worden.
- De overeenstemming van de Arion Digital Smart B+

met de Europese richtlijnen kan vervallen als de meegeleverde netvoeding niet gebruikt wordt.

Technische service:

Fax 0039 049 5940064

E-mail real@elite-it.com

INFORMATIE OVER DE VERWIJDERING VAN HET PRODUCT

1) BINNEN DE EUROPESE UNIE



Dit product is in overeenstemming met de EU Richtlijnen 2002/95/EG, 2002/96/EG en 2003/108/EG.

Het symbool van de doorgekruiste afvalbak op de apparatuur of de verpakking geeft aan dat het product aan het einde van zijn nuttige levensduur gescheiden van ander afval ingezameld moet worden.

De gebruiker moet de apparatuur aan het einde van de levensduur dan ook inleveren bij geschikte inzamelpunten voor gescheiden afvalverwerking van afgedankte elektrische en elektronische apparatuur of bij aankoop van nieuwe soortgelijke apparatuur weer inleveren bij de verkoper, in de verhouding van één op één.

Een adequate gescheiden inzameling om de afgedankte apparatuur vervolgens voor te bereiden voor recycling, milieuverantwoorde verwerking en verwijdering draagt ertoe bij om mogelijke negatieve gevolgen voor het milieu en de gezondheid van de mens te vermijden en bevordert het hergebruik van het materiaal waar de apparatuur uit bestaat.

De illegale verwijdering van het product door de gebruiker brengt het opleggen van administratieve sancties met zich mee zoals bepaald door de geldende normen.

Die widerrechtliche Entsorgung wird von den Gesetzgebern sanktioniert.

2) IN NIET-EU LANDEN

Als u dit product wenst af te voeren neemt u contact op met de lokale overheid die verantwoordelijk is voor afvalverwerking en de aangewezen methodes.

Dichiarazione di conformità / Declaration of Conformity
Déclaration de conformité / Konformitätserklärung
Declaración de Conformidad / Verklaring van Overeenstemming

Il sottoscritto, dichiara che il prodotto
I hereby declare that the product
Le soussigné déclare que le produit
Der Unterzeichnete erklärt, dass das Produkt
El abajo firmante declara que el producto
Ondergetekende verklaart dat het product

Descrizione/ Description/Description/ Beschreibung/ Descripción/Beschrijving : Rullo di allenamento, Hometrainer, Rouleau d'entrainement, Rollentrainer, Rullo di allenamento, Trainingsrol

Modello/Model/Modèle/Modell/Modelo/Model: Arion Digital Smart B+

Marca/Trademark/Marque/Marke/Marcas/Handelsmerk: Elite

È conforme a tutte le norme tecniche relative al prodotto entro il campo di applicabilità delle Direttive Comunitarie 2006/95/CEE, 89/336/CEE e 99/5/CEE:

Satisfies all the technical regulations applicable to the product within the scope of Council Directives 73/23/EEC, 89/336/EEC and 99/5/EC:

Est conforme à toutes les normes techniques concernant le produit dans le domaine d'applicabilité des Directives Communautaires 2006/95/CEE, 89/336/CEE et 99/5/CEE:

Allen das Produkt betreffenden technischen Normen innerhalb des Anwendungsgebiets der EG-Richtlinien 2006/95/EWG, 89/336/EWG und 99/5/EWG entspricht:

Es conforme a todas las normas técnicas relativas al producto en el campo de aplicabilidad de las Directivas Comunitarias 2006/95/CEE, 89/336/CEE y 99/5/CEE:

In overeenstemming is met alle technische normen met betrekking tot het product binnen het toepassingsgebied van de Communautaire Richtlijnen 2006/95/EEG, 89/336/EEG en 99/5/EEG:

ETSI EN 301 489-17 V1.2.1 (2002) + ETSI EN 301 489-1 V1.8.1 (2008)

ETSI EN 301 489-3 V1.4.1 (2002) + ETSI EN 301 489-1 V1.4.1 (2002)

ETSI EN 300 328 V1.7.1 (2006)

EN 60950-1 (2006)

EN 61000-6-3 (2007) + EN 61000-6-1 (2007)

EN 50371 (2002)

Sono state eseguite tutte le necessarie prove di radiofrequenza.

All essential radio test suites have been carried out.

Tous les essais nécessaires de radiofréquence ont été effectués.

Alle erforderlichen Funkfrequenzproben wurden ausgeführt.

Han sido realizadas todas las necesarias pruebas de radiofrecuencia.

Alle nodige radiofrequentieproeven zijn uitgevoerd.

COSTRUTTORE o RAPPRESENTANTE AUTORIZZATO:

MANUFACTURER or AUTHORISED REPRESENTATIVE:

CONSTRUCTEUR ou REPRESENTANT AUTORISÉ:

HERSTELLER oder AUTORISIERTER VERTRETER:

FABRICANTE o REPRESENTANTE AUTORIZADO:

FABRIKANT of GEVOLMACHTIGDE VERTEGENWOORDIGER:

Questa dichiarazione viene emessa sotto la sola responsabilità del costruttore e, se applicabile, del suo rappresentante autorizzato.

This declaration is issued under the sole responsibility of the manufacturer and, if applicable, his authorised representative.

Cette déclaration est rédigée sous la seule responsabilité du constructeur et, si applicable, de son représentant autorisé.

Diese Erklärung wird unter der ausschließlichen Verantwortlichkeit des Herstellers und, falls anwendbar, seines autorisierten Vertreters ausgestellt.

Esta declaración es emitida bajo la sola responsabilidad del fabricante y, si aplicable, de su representante autorizado.

Deze verklaring wordt geheel onder verantwoordelijkheid van de fabrikant en indien van toepassing van diens gevolmachtigde vertegenwoordiger afgegeven.

Fontaniva, 10/03/2016

(Luogo, data di emissione)

(Place, date of issue)

(Lieu, date de délivrance)

(Ort, Datum der Ausstellung)

(Lugar, fecha de expedición)

(Plaats, datum van afgifte)

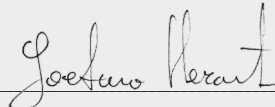

Gaetano Mercante, R&D Elec. Prod. Manager

(Nome e posizione)

(Name and title)

(Nom et titre)

(Name und Titel)

(Nombre y cargo)

(Naam en de titel)

GARANZIA**ITALIANO**

1. In accordo al DL n. 24, del 02/02/2002 e alla direttiva CE 1999/44, ELITE s.r.l. garantisce il proprio prodotto e i materiali impiegati per un periodo di due (2) anni dalla data di acquisto dello stesso.

2. Esclusione della garanzia: per cause diverse da quelle imputabili al costruttore, quali ad esempio negligenza o trascuratezza nell'uso, urti, manutenzioni operate da personale non autorizzato, danni di trasporto, normale usura. Determinano, inoltre, l'esclusione dalla garanzia: l'uso non appropriato allo scopo per cui è stato realizzato il prodotto e l'installazione dello stesso non conforme alle istruzioni fornite da ELITE s.r.l., per i quali, in ogni caso, si declina qualsiasi responsabilità per eventuali danni che ne possano direttamente od indirettamente derivare.

3. Per i prodotti riparati o sostituiti presso la Casa Costruttrice o presso uno dei suoi Centri Assistenza, ELITE s.r.l. non è responsabile di eventuali smarrimenti o danneggiamenti che avvengano durante il trasporto degli stessi.

4. Per usufruire del servizio di garanzia è necessario compilare attentamente, e per intero, la "CARTA DI ASSISTENZA AL CLIENTE" e di allegarla, assieme ad una copia dello scontrino fiscale o altro documento probante rilasciato dal venditore, che riporti il nominativo dello stesso e la data in cui è stata effettuata la vendita, all'eventuale reso. La mancanza di uno dei suddetti documenti determina l'esclusione dalle condizioni di garanzia.

5. Tutte le informazioni fornite dal consumatore e riportate nella "Carta di assistenza al cliente" verranno trattate in accordo alla norma di cui alla legge 31/12/1996 n°675.

6. Qualora, tra la documentazione allegata al prodotto, sia presente un disegno del prodotto in oggetto, indicare le parti difettose o malfunzionanti oggetto del reclamo contrassegnando con una croce i bollini numerati presenti sul disegno. Allegare quindi il disegno alla "CARTA DI ASSISTENZA AL CLIENTE".

7. ELITE s.r.l. si riserva il diritto di apportare modifiche tecniche ed estetiche ai propri prodotti senza alcun obbligo di preavviso.

WARRANTY**ENGLISH**

1. In accordance with the law no. 24 of 02/02/2002 and CE directive 1999/44, ELITE s.r.l. guarantees its products and the components used for a period of two (2) years from the date of purchase.

2. Warranty is void for defects caused by reasons not chargeable to the manufacturer such as negligence or carelessness whilst using the product, impacts, maintenance done by non-authorized personnel, damage caused by transportation, normal wear. Additionally, warranty is void in case of improper use of the product, wrong observation of instruction, especially the notice concerning installation and use supplied by ELITE s.r.l. for which in any case it is not responsible for eventual direct or indirect damages.

3. In case of repaired or replaced product done by the Factory or in one of its authorized Service Centers, ELITE s.r.l. is not responsible for any loss or damage during transportation.

4. To take advantage of the warranty service it is necessary to carefully fill in all its parts the "CUSTOMER ASSISTANCE CARD" which needs to accompany, along with the fiscal receipt or other document issued by the Seller which bears the name of the Seller and date selling, the eventual returned product. Warranty is void in case one of these documents are missing.

5. All the information supplied by the Purchaser on the "CUSTOMER ASSISTANCE CARD" will be handled in accordance with the rules of the law no. 675 of 31/12/1996.

6. In case there is, along with the documentation supplied with the product, a technical drawing of the product itself, indicate the defective or malfunctioning part by signing on the correspondent number. The drawing needs to be attached to the "CUSTOMER ASSISTANCE CARD".

7. ELITE s.r.l. reserves the right to apply technical and aesthetic modifications to its products without obligation of notice.

GARANTIE**DEUTSCH**

1. Firma ELITE srl garantiert - gemäß Gesetzesverordnung Nr. 24 vom 02.02.2002 und EG-Richtlinie 1999/44- das eigene Produkt und die für die Herstellung desselben verwendeten Materialien für einen Zeitraum von zwei Jahren ab Anschaffungsdatum.

2. Von dem Garantieanspruch ausgeschlossen sind Schäden, die dem Hersteller nicht zuschreiben sind, wie z. B. Fahrlässigkeit und Nachlässigkeit bei der Bedienung und unsachgemäße Behandlung; Schäden, die durch Stöße verursacht werden oder infolge von Wartungsarbeiten auftreten, die von nicht autorisiertem Personal durchgeführt wurden; Transportschäden; normaler Verschleiss. Der Gewährleistungsanspruch verfällt, wenn der Einsatz des Produktes nicht dem Zwecke dient, wofür es hergestellt wurde, und dessen Installation nicht gemäß den Anleitungen von ELITE srl durchgeführt wurde, wofür in jedem Falle jegliche Verantwortung für eventuelle Schäden, die direkt oder indirekt entstehen könnten, abgelehnt wird.

3. ELITE srl ist für den Verlust oder die Beschädigung der Produkte während des Transportes zur Herstellerfirma oder zu einer von ihr eingerichteten Kundendienststelle, wo die Produkte repariert bzw. ersetzt werden, nicht verantwortlich.

4. Die Garantie darf nur beansprucht werden, wenn die "KUNDENDIENSTKARTE" sorgfältig in allen ihren Teilen ausgefüllt und der eventuellen Retourware beigegeben wird – zusammen mit dem Kassabeleg, die Rechnung oder sonstiger Quittung, die vom Verkäufer ausgestellt wurde (darauf müssen Name und Anschrift des Verkäufers sowie das Anschaffungsdatum klar ersichtlich sein). Fehlt eines der hier angeführten Dokumente, verfällt der Garantieanspruch.

5. Alle vom Konsumenten auf der "Kundendienstkarte" angeführten Informationen werden laut den im Gesetz Nr. 675 vom 31.12.1996 festgeschriebenen Normen behandelt.

6. Für den Fall, daß die dem Produkt beiliegende Dokumentation eine Zeichnung des Produktes umfasst, sind die fehlerhaften oder nicht funktionierenden Bestandteile, die Gegenstand der Reklamation sind, zu kennzeichnen, indem die nummerierten Kreise auf der Zeichnung entsprechend angekreuzt werden. Die Zeichnung ist dann der "KUNDENDIENSTKARTE" beizugeben.

7. ELITE srl behält sich das Recht vor, die eigenen Produkte - ohne Vorankündigung - technisch und optisch zu verbessern.

GARANTIE**FRANÇAIS**

1. Dans le respect des normes de la Communauté Européenne, ELITE s.r.l. garantit les propres produits et les matériaux employés pour une période de deux ans (2) à partir de la date d'achat de celui-ci.

2. Exclusions de la garantie: les défauts des produits ELITE S.r.l. créés par des causes diverses de celles imputables au constructeur, comme par exemple la négligence ou le mauvais traitement du produit durant son utilisation, chocs, opérations de manutention effectuées par des personnes non autorisées, transport, usure normale. Déterminent également l'exclusion de la garantie : l'utilisation non appropriée à la destination pour laquelle le produit a été réalisé et une installation non conforme aux instructions fournies par ELITE s.r.l., et pour lesquels de toute manière, l'on décline toute responsabilité pour d'éventuels dommages qui peuvent en dériver directement ou indirectement.

3. Pour les produits réparés ou remplacés par le fabricant ou par un de ses Centres d'Assistance, ELITE s.r.l. n'est pas responsable n'est de pertes éventuelles ou dommages intervenus durant le transport.

4. Pour bénéficier du service de garantie, il est nécessaire de remplir complètement et avec précision, la "BON DE GARANTIE DU CLIENT" et de le joindre au produit rendu, avec une copie du reçu de caisse ou tout autre document relâché par le vendeur, indiquant le nom de ce dernier et la date à laquelle a été effectuée la vente. L'absence de l'un de ces documents déterminera l'exclusion des conditions de garantie.

5. Toutes les informations fournies par l'utilisateur et reportées sur le « bon de garantie du client » seront traitées en plein accord avec les normes indiquées par la loi du 31/12/1996 n°675.

6. Si par hasard, dans la documentation jointe au produit rendu, était présent un dessin figurant le produit en objet, indiquer les parties défectueuses ou qui ne fonctionnent pas bien et qui font objet de la réclamation, indiquant avec une croix les bulles numérotées présentes sur le dessin. Joindre le dessin au "BON DE GARANTIE DU CLIENT".

7. ELITE s.r.l. se réserve le droit d'apporter des modifications techniques ou esthétiques à ses propres produits sans aucune obligation de préavis.



1. De acuerdo con el DL n° 24 de fecha 02/02/2002 y con la directiva CE 1999/44, ELITE s.r.l. garantiza el propio producto y los materiales empleados por un periodo de dos (2) años a partir de la fecha de compra.

2. Anulación de la garantía: Por causas ajenas no imputables al fabricante tales como negligencia y mal trato durante el uso, robo, mantenimiento efectuado por personal no autorizado, daños de transporte, desgaste normal, etc. Además, la garantía queda anulada por una utilización diferente de aquella para la que el producto ha sido concebido y por la instalación y montaje del mismo no siguiendo las instrucciones suministradas por Elite s.r.l. por lo que en cada caso se declina todo tipo de responsabilidad para eventuales daños que directa o indirectamente pudieran derivarse.

3. Para los productos reparados o sustituidos por la Casa Constructora o en alguno de sus Centros de Asistencia, Elite s.r.l. no es responsable de eventuales desperfectos o daños originados durante el transporte de los mismos.

4. Para hacer uso del servicio de garantía es necesario cumplimentar atentamente y en su totalidad la "CARTA DE ASISTENCIA AL CLIENTE" y de adjuntarla al producto, junto a una copia de la factura u otro documento justificativo emitido por el vendedor en el que se haga constar el nombre y dirección del mismo así como la fecha en la cual ha sido efectuada la venta.

5. Todas las informaciones suministradas por el consumidor e indicadas en la "Carta de Asistencia al cliente" serán tratadas conforme a la normativa incluida en la ley 31/12/1996 n° 675.

6. Cuando, entre la documentación que acompañe al producto, esté presente un diseño del mismo, indicar las partes defectuosas o mal funcionantes motivo de la reclamación, marcando con una cruz los cuadros numerados presentes en el diseño. Adjuntar por tanto el diseño a la "CARTA DE ASISTENCIA AL CLIENTE".

7. Elite s.r.l. se reserva el derecho de aportar modificaciones técnicas y de diseño a sus productos sin previo aviso.

1. In overeenkomst met (rechts)artikelnr 24 van 02-02-2002 en CE richtlijnen, geeft ELITE s.r.l. garantie op haar producten en componenten voor een periode van 2 jaar vanaf het moment van aankoop.

2. Garantie geldt niet voor defecten veroorzaakt door redenen die niet balastbaar zijn aan de fabrikant, zoals nalatigheid of onzorgvuldigheid tijdens het gebruik van het product, stoten/ botsen, handelingen gedaan door niet - geautoriseerd c.q. onprofessioneel personeel, schade door transport of normale slijtage. Bovendien geldt er geen garantie door ongeschikt gebruik van het product, gebruik van verkeerde instructie of observatie. Ook als men de gebruiksaanwijzing voor wat betreft het installeren en gebruik, aangegeven door ELITE s.r.l., niet opvolgt, wordt er in geen geval garantie gegeven aan directe of indirecte schade.

3. In geval van reparatie en/ of vervanging van onderdelen gedaan door de fabrikant, of van een van onze geautoriseerde service centers, is ELITE s.r.l. niet verantwoordelijk voor schade of verlies tijdens transport.

4. Om voor garantie in aanmerking te komen is het van groot belang om alle gegevens op de "CUSTOMER ASSISTANCE CARD" in te vullen. Deze moet samen met een aankoopbon of bewijs, getekend door de verkoper met de gegevens van het product, de aankoopdatum en bedrijfsnaam verstuurd worden. Garantie is niet mogelijk bij het ontbreken van een van deze documenten.

5. Alle informatie, gegeven door de koper op de "CUSTOMER ASSISTANCE CARD" wordt behandeld volgens (rechts)artikelnr. 675 van 31-12-1996.

6. In het geval er een document aanwezig is bij het product met een technische tekening, waar u een indicatie op kunt aangeven wat er defect is, moet u het corresponderende nummer aangeven. De tekening moet samen met de "CUSTOMER ASSISTANCE CARD" card opgestuurd worden.

7. ELITE heeft het recht om technische en uiterlijke modificaties bij haar producten aan te brengen, zonder enige verplichte aankondiging.

_____|_____|_____|_____|_____|_____|_____|_____|_____|_____|_____|_____|_____|_____|_____|_____|_____|_____|_____|_____|_____|_____|_____|_____|_____|

Nome cliente / Name / Nom du client / Nombre cliente / Naam

_____|_____|_____|_____|_____|_____|_____|_____|_____|_____|_____|_____|_____|_____|_____|_____|_____|_____|_____|_____|_____|_____|_____|_____|_____|

Indirizzo / Address / Adresse / Dirección / Adres

_____|_____|_____|_____|_____|_____|_____|_____|_____|_____|_____|_____|_____|_____|_____|_____|_____|_____|_____|_____|_____|_____|_____|_____|_____|

telef., fax, e-mail

*In caso di rilievo di difetti contattare il Distributore del Vs. Paese.
In case of defect contact the distributor in your country.
Falls Sie Fehler finden, wenden Sie sich bitte an Ihren lokalen Verkäufer.
En cas de probleme contacter le vendeur ou le distributeur dans votre pays.
En caso de detección de defectos contactar el Distribuidor en su País.
In geval van een defekt neem contact op de importeur.*

_____|_____|_____|_____|_____|_____|_____|_____|_____|_____|_____|_____|_____|_____|_____|_____|_____|_____|_____|_____|_____|_____|_____|_____|_____|

Nome Prodotto / Product name / Produktname / Nom du Produit / Nombre del producto / Produkt naam

_____|_____|_____|_____|_____|_____|_____|_____|_____|_____|_____|_____|_____|_____|_____|_____|_____|_____|_____|_____|_____|_____|_____|_____|_____|

Codice Prodotto / Product item code / Produktkennzeichnung / Code du Produit / Referencia del producto / Artikel nummer

_____|_____|_____|_____|_____|_____|_____|_____|_____|_____|_____|_____|_____|_____|_____|_____|_____|_____|_____|_____|_____|_____|_____|_____|_____|

Problema rilevato / Description of the defect / Fehlerbeschreibung / Probleme relevé / Problema detectado / Omschrijving vande klacht

_____|_____|_____|_____|_____|_____|_____|_____|_____|_____|_____|_____|_____|_____|_____|_____|_____|_____|_____|_____|_____|_____|_____|_____|_____|

Data di Acquisto (provata da un documento probante) / Date of purchase (with fiscal receipt as proof of purchase) / Kaufdatum (Einkaufsbeleg vorlegen) / Date d'achat (démontrée par un document probant) / Fecha de compra (demostrada mediante documento) / Aankoopdatum, (met bewijs van aankoop)

_____|_____|_____|_____|_____|_____|_____|_____|_____|_____|_____|_____|_____|_____|_____|_____|_____|_____|_____|_____|_____|_____|_____|_____|_____|

Data di Produzione (presente sull'articolo) / Date of Production (present on the item) / Herstellungsdatum (ist auf dem Artikel angegeben) / Date de production (présente sur l'article) / Fecha de fabricación (presente en el producto) / Produktiedatum (aanwezig op het artikel)

_____|_____|_____|_____|_____|_____|_____|_____|_____|_____|_____|_____|_____|_____|_____|_____|_____|_____|_____|_____|_____|_____|_____|_____|_____|

Nome del Dettagliante / Distributore (presente nell'etichetta dell'imballaggio originale) / Name of the retailer / Distributor (present on the original carton label) / Name des Händlers / Vertreibers (wie auf Garantiekarte vermerkt) / Nom du détaillant / distributeur (présent dans l'étiquette de l'emballage original) / Nombre del Detallista / Distribuidor (presente en la etiqueta del embalaje original) / Naam van de dealer / importeur (aangegeven op de originele verpakking)



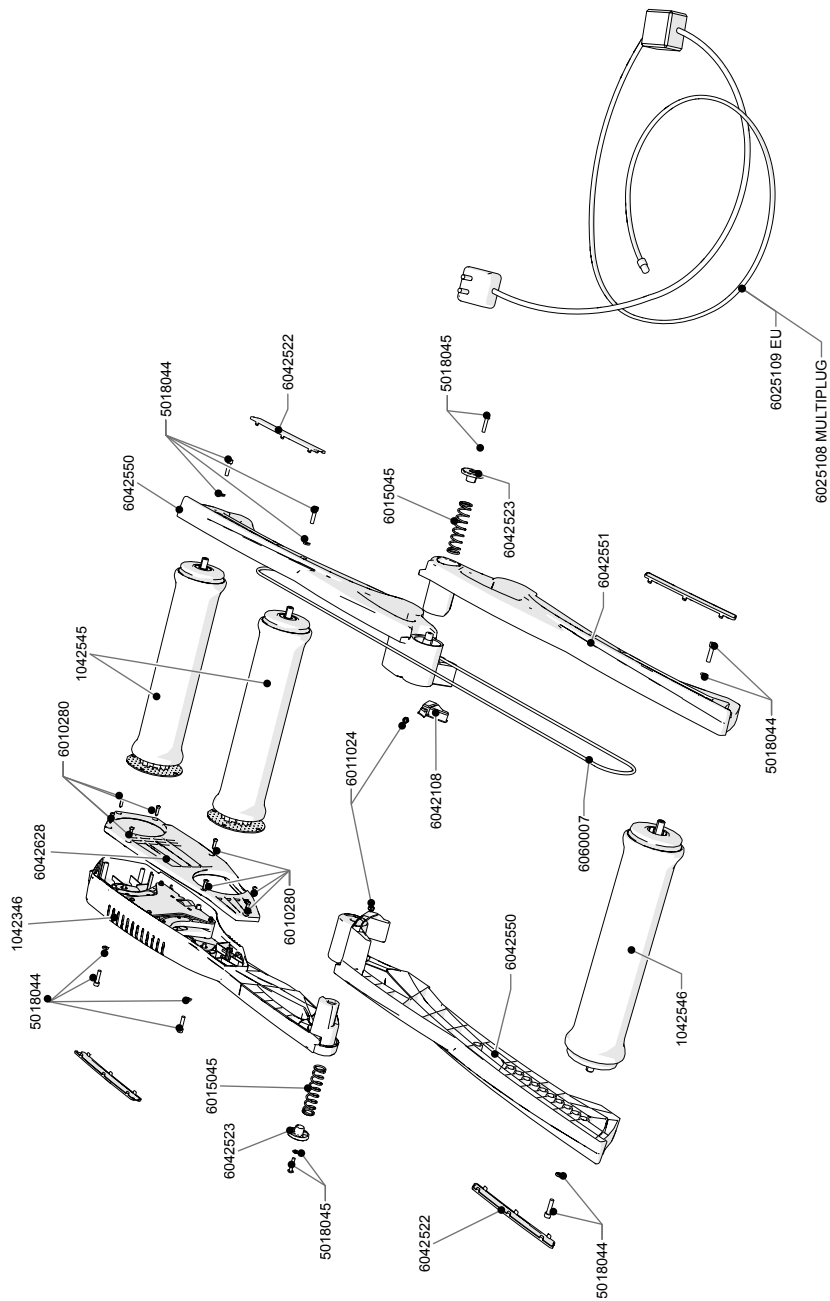

NOTES



ELITE

ELITE srl - 35014 Fontaniva (PD) - ITALY - Fax +39 049 594 0064
e-mail: real@elite-it.com

elite-it.com

